

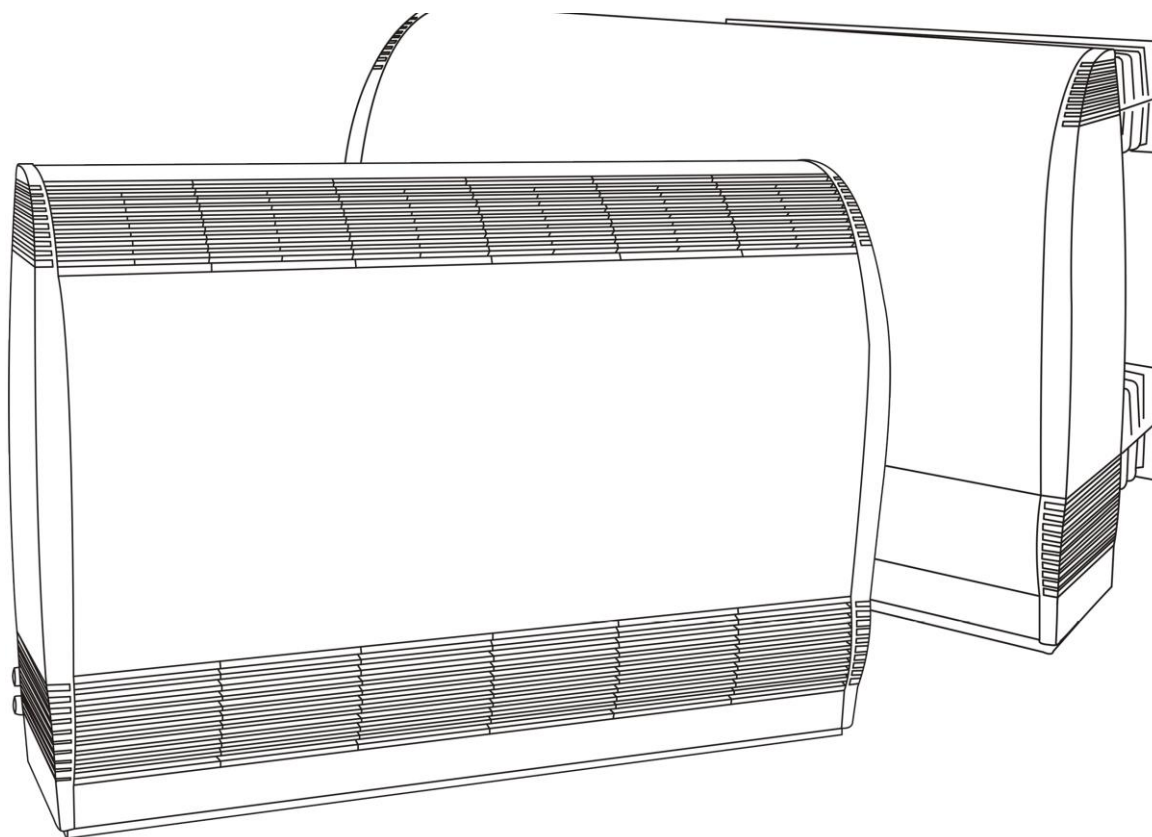

CZ Pokyny k instalaci

SIROCCO 55-80-110



CZ Odvlhčovač vzduchu pro vnitřní bazény

Obsah

1. Instalace	2
1.1 Všeobecně.....	2
1.1.1 Bezpečnostní pokyny.....	2
1.1.2 Obecné podmínky dodávky.....	2
1.1.3 Podmínky skladování a přepravy	3
1.1.4 Kde lze zařízení používat.....	3
1.1.5 Princip funkce zařízení	3
1.2 Popis	3
1.2.1 Technické údaje.....	3
1.2.2 Provozní podmínky.....	3
1.3 Instalace.....	4
1.3.1 Předpisy pro elektro instalaci v bazénové hale.....	4
1.3.2 Požadavky na instalaci	5
1.3.3 Odejmutí krytů zařízení.....	5
1.3.4 Připojení cirkulace vzduchu.....	6
1.3.5 Připojení průchodu zdí.....	7
1.3.6 Připojení odvodu kondenzátu.....	8
1.3.7 Připojení do elektrické sítě.....	8
1.3.8 Připojení doplňkového vybavení	12
1.4 Uvedení do provozu.....	13
1.4.1 Spuštění přístroje.....	13
1.4.2 Kontroly.....	13
1.4.3 Uvedení doplňkového vybavení do provozu.....	13
2. Řešení problémů.....	14
2.1 Poruchy a nastavení ECP 600	14
2.2 Postupy při řešení problémů	16
3. Údržba	18
3.1 Pokyny k údržbě	18
3.1.1 Měsíční kontroly.....	18
3.1.2 Roční kontroly.....	18
3.2 Náhradní díly.....	18
3.3 Recyklace výrobku	19
3.4 Osvědčení ES o shodě	19



Přílohy na konci příručky obsahují:
- schéma elektrického zapojení
- rozměry

1. Instalace

1.1 Všeobecně

Před instalací, údržbou nebo opravou tohoto přístroje si pečlivě prostudujte tento manuál!

Symbol  označuje důležitou informaci, kterou je nutné vzít v úvahu, aby se předešlo riziku úrazu nebo poškození přístroje.

Symbol  označuje užitečné informace.

1.1.1 Bezpečnostní pokyny

 Instalaci a servis tohoto zařízení musí provádět kvalifikovaná osoba v oborech elektrotechnika, instalaterství a chlazení.

 Před prací na přístroji zajistěte, aby byl odpojen od zdroje napájení.

 Nevypouštějte chladivo R407C do ovzduší. R407C je fluorovaný skleníkový plyn, na který se vztahuje Kjótský protokol, s potenciálem globálního oteplování (Global Warming Potential – GWP) = 1653 (Směrnice ES 842/2006).

 Odstranění nebo odstavení jakéhokoli bezpečnostního prvku nebo částí pro dálkové ovládání automaticky způsobí neplatnost záruky. To také platí, pokud dojde k výměně některých dílů za komponenty, které nejsou našimi originálními díly.

1.1.2 Obecné podmínky dodávky

Každé zařízení, i když je zasílané s DOPRAVNÝM A BALNÝM ZDARMA, se přepravuje na vlastní riziko příjemce. Pokud se zjistí, že během přepravy došlo k poškození, zapíše příjemce své výhrady na nákladní list přepravce (potvrzení se zašle přepravci do 48 hodin doporučeným dopisem s potvrzenou doručenkou).

 Zařízení musí být přepravováno na výšku na vlastní paletě a v originálním obalu. Pokud bylo zařízení při přepravě otočeno na bok, sdělte své výhrady dopravci písemně.

Obsah balení:

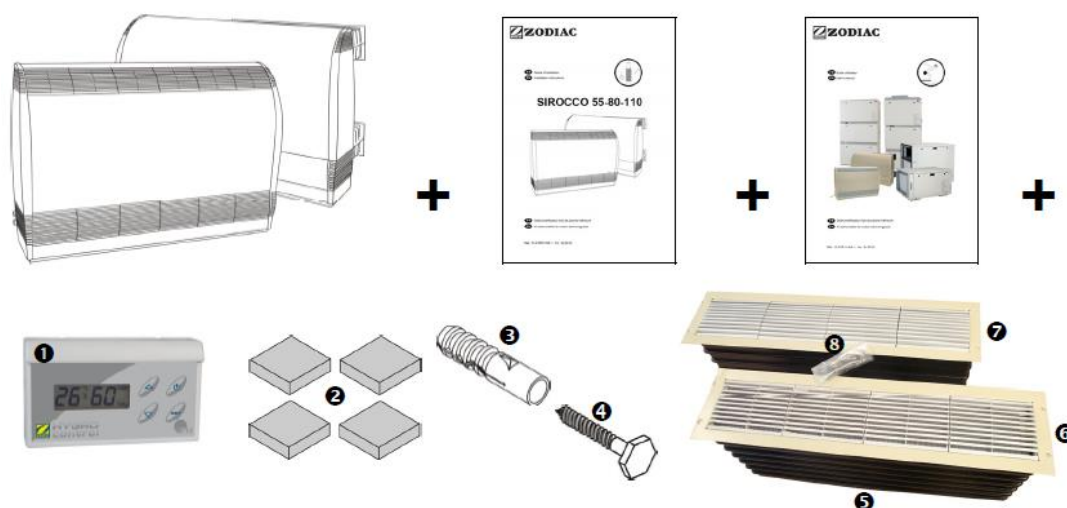

Dodávané díly:

❶ Hygro Control + ❷ antivibrační šrouby x4 + ❸ hmoždinky x2 ❹ dlouhý šroub x2

Pro model Sirocco can be inset: ❺ objímka x2 + ❻ rámeček se sací mřížkou a filtrem x1 + Ⓝ rámeček s vyfukovací mřížkou +

❽ sada pro upevnění rámečku x 1

1.1.3 Podmínky skladování a přepravy

Zařízení musí být přepravováno na výšku na vlastní paletě.

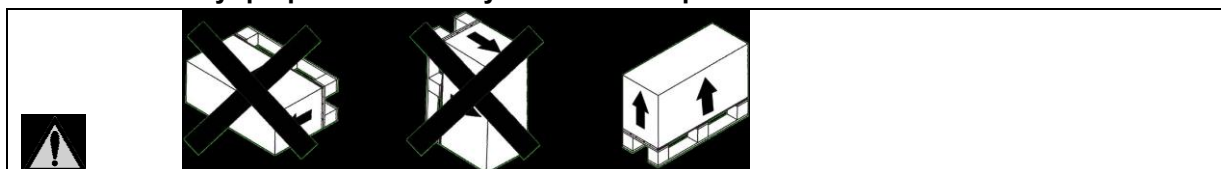

1.1.4 Kde lze zařízení používat

 Výhradní použití: odvlhčení bazénových prostor.
Nesmí se používat k žádnému jinému účelu.
Instalujte v uzavřené a dobře větrané technické místnosti tak, aby nebylo vystaveno mrazu a vlhkosti a tam, kde nejsou uloženy žádné výrobky určené k údržbě bazénu.



1.1.5 Princip funkce zařízení

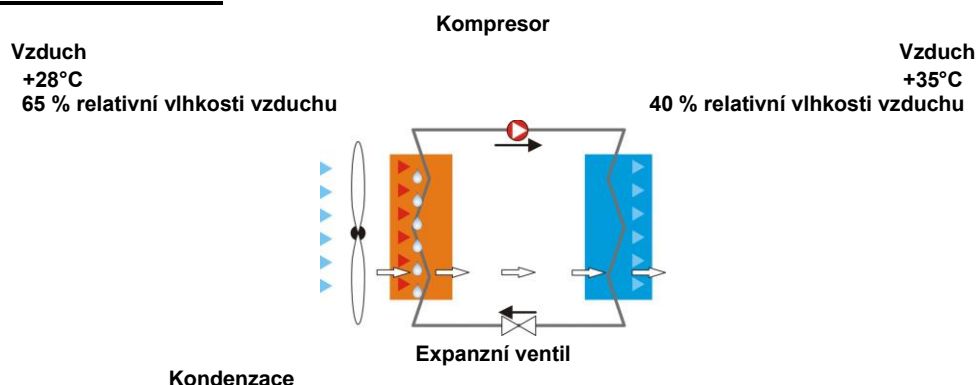

1.2 Popis

1.2.1 Technické údaje

Přístroj	Kapacita odvlhčení*	Spotřeba energie*	Obnovené napájení při pokojové teplotě*	Jmenovitá rychlost proudění vzduchu*
Bez doplňkového vybavení	L/h	W	W	m ³ /h
Sirocco 55	2,3	990	2080	600
Sirocco 80	3,3	1100	2310	800
Sirocco 110	4,6	1340	2810	1000

*Za následujících jmenovitých podmínek: vzduch 30°C - vlhkost 70%.

- Třída krytí: Sirocco ambient: IP 44; Sirocco can be inset: IP 45
- Třída: I
- Chladicí plyn: **R407C**
- Chladicí náplň: viz informační štítek výrobku

1.2.2 Provozní podmínky

- Rozsah provozního výkonu: 10 až 40°C (teplota v bazénové hale)
- Optimální provozní podmínky: 25°C až 30°C
- Hygro Control (řízení vlhkosti) na požádání

1.3 Instalace

1.3.1 Předpisy pro elektro instalaci v bazénové hale

Viz současně platné předpisy pro vaši zemi.

Francouzská norma C15.100 Section 702 - U.T.E:

V oddílu 0 a 1, dovolena je pouze ochrana pomocí velmi nízkého napětí (článek 411.1), kdy jmenovité napětí nepřesahuje 12 V AC nebo 30V DC. Ochrana musí být instalovaná mimo oddíly 0, 1 a 2 (přístroj má index krytí alespoň IP X5).

V oddílu 2 (viz obr. 702A a 702B) musí být přístroj:

- buď třída II pro osvětlení
 - nebo třída I chráněný přerušovačem zemního spojení max. 30 mA
 - nebo poháněn separačním transformátorem v souladu s odst. 413.5.1
- Přístroj má index ochrany alespoň IP X2.

Obr. 702 A: Objemy pro zapuštěné bazény a koupele nohou

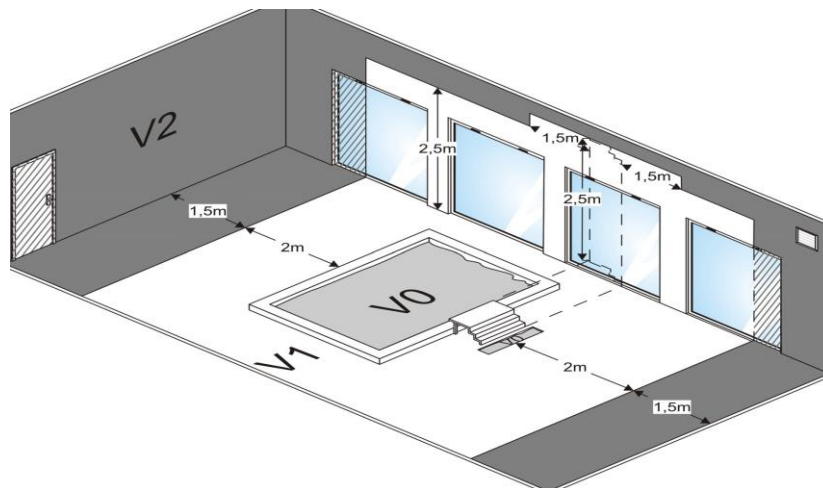

Obr. 702 B: Objemy pro nadzemní bazény

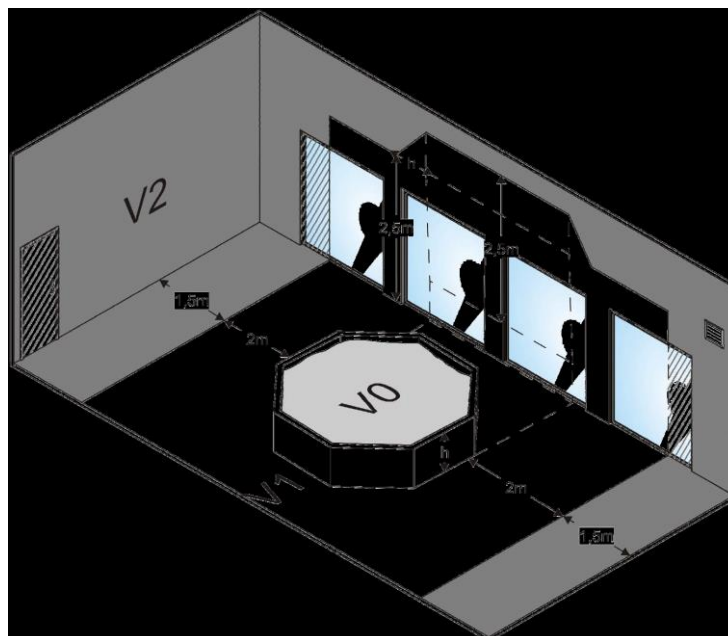

h: neznámá proměnná

V: objem

1.3.2 Požadavky na instalaci

1) Přístroj instalujte na vodorovný základ, aby nedocházelo k přelivům z kondenzačního tácu (upravte pomocí dvou šestihranných šroubů, viz obr. 1.3.3)



2) Zachovejte **snadný přístup** k přístroji, aby mohla probíhat údržba a realizovány přípojky.

3) **Neumísťujte nic před vyfukovací nebo sací mřížky, ani na ně.**

4) **Antivibrační podpěrky** (součást dodávky) **musí být namontovány** pod základnou, když je přístroj umístěn na podlaze nebo na podpěře.,

5) Pro **bazénovou budovu s vysokým stropem nebo viditelnou střešní konstrukcí:**

- destratifikace horních vrstev místnosti = jeden nebo několik ventilátorů s lopatkami z PVC nebo odsavač s přísunem čerstvého vzduchu.



Varování! Přístroje na 230 V AC = musí být mimo oddíl 1 (viz §1.3.1),

6) **Stavební požadavky:** bazénová budova = velmi vlhká místnost

Během výstavby se ujistěte, že:

- použité materiály jsou kompatibilní s bazénovým prostředím,
- stěny jsou dostatečně vodotěsné a izolované, aby nedocházelo k tvorbě kondenzace v místnostech, kde relativní vlhkost dosahuje hodnoty 60 až 70%. U budov s lehkou konstrukcí (verandy, přístřešky,...) neexistuje riziko poškození konstrukce ani v případě rosy, protože jsou do těchto podmínek určeny (i při relativní vlhkosti 70%),

7) **Riziko stratifikace:**

- výška místnosti < 4 až 5 metrů: mechanický ventilátor nebo odsavač,
- výška místnosti > 7 až 8 metrů: stropní ventilátory s velkými lopatkami

8) **Větrání, výměna vzduchu:**

- soukromé bazény: velmi doporučeno
- veřejné bazény: povinné

Výměnu (obnovu) vzduchu lze provádět:

- pomocí jednoduché mechanické ventilační jednotky,
- nástěnným nebo střešním odsavačem s přívodem čerstvého vzduchu.

Toto větrání zajišťuje hygienickou výměnu vzduchu, odstranění chloraminů přítomných ve vzduchu a eliminaci nadměrně horkého vzduchu a současně přispívá k odvlhčení místnosti.

1.3.3 Odejmutí krytí zařízení

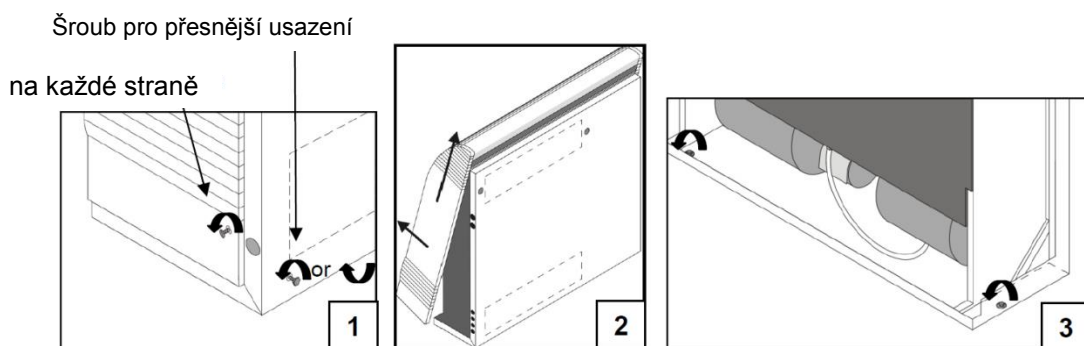

1.3.4 Připojení cyrkulace vzduch

1.3.4.1 Příklad stojící na zemi (nebo na podpěře)

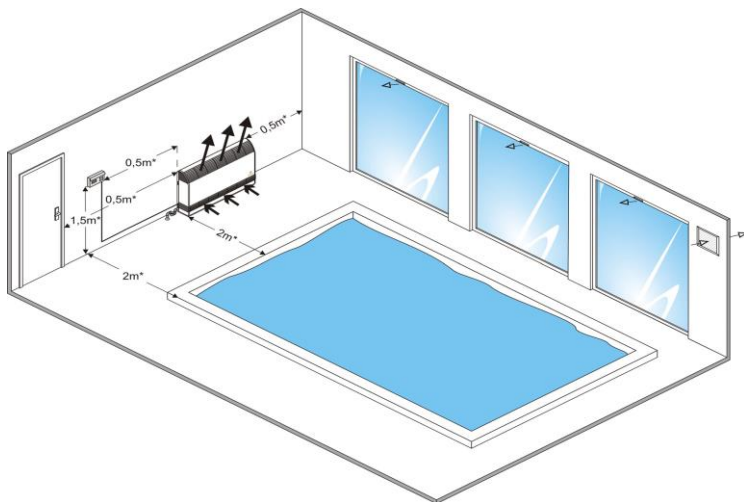

*minimální vzdálenost

- 1 Sirocco 55-80-110
- 2 sací mřížka
- 3 vyfukovací mřížka
- 4 Hygro Control
- 5 odvod kondenzace
- 6 systém obnovy vzduchu (viz §1.3.2)
- 7 přívod čerstvého vzduchu

1.3.4.2 Příklad upevněný na zeď

pomocí dvou kotvicích bodů na zadní části přístroje a dvou šroubů, podložek a hmoždinek (součást dodávky) do „pevné zdi“

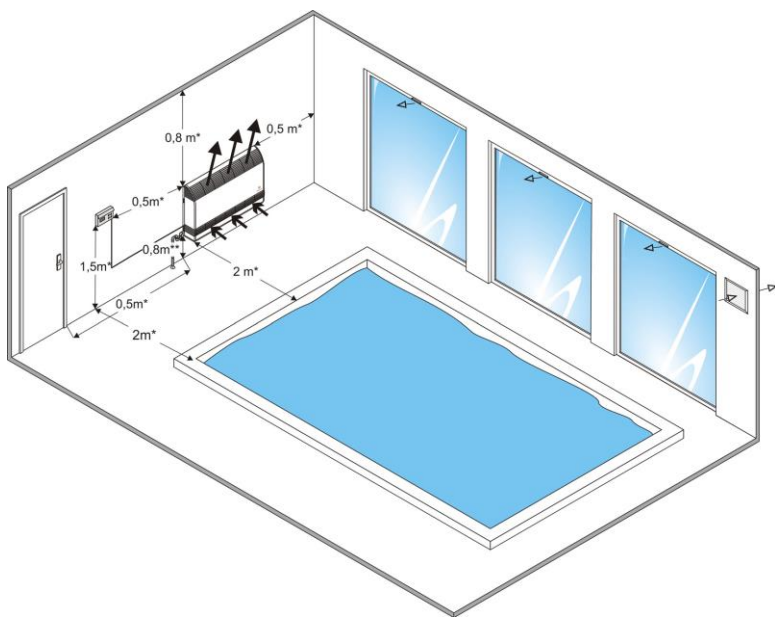

* minimální vzdálenost

** maximální vzdálenost

- 1 Sirocco 55-80-110
- 2 sací mřížka
- 3 vyfukovací mřížka
- 4 Hygro Control
- 5 odvod kondenzace
- 6 systém obnovy vzduchu (viz §1.3.2)
- 7 přívod čerstvého vzduchu

1.3.5 Připojení průchodu zdí

Instalujte přístroj do technické místnosti chráněné před mrazem

Technická místnost

Bazénová hala

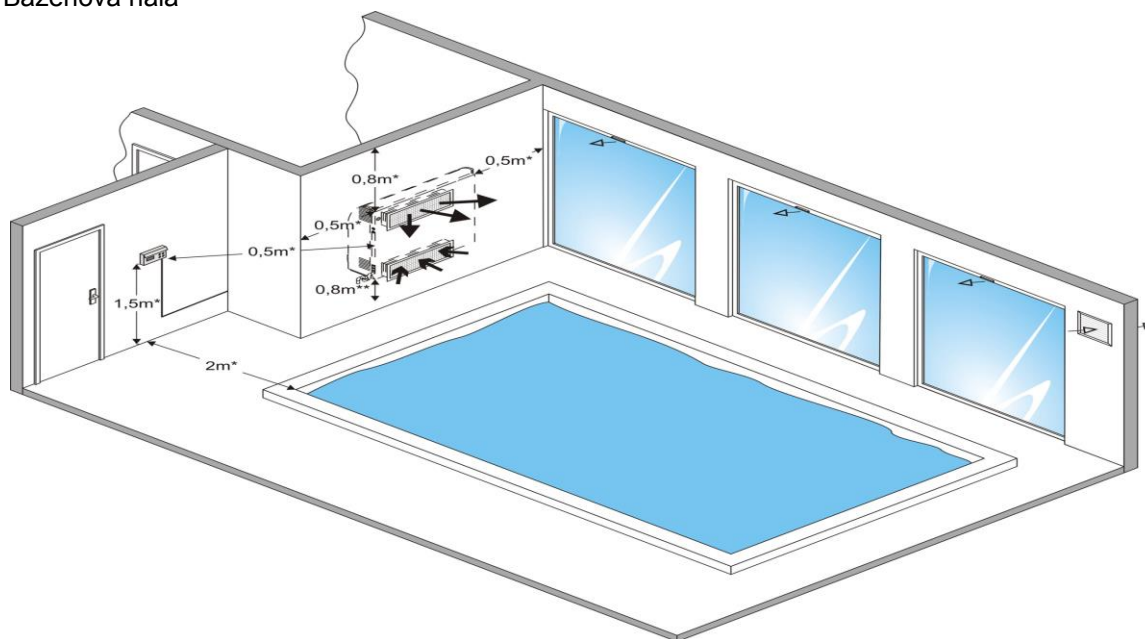

* minimální vzdálenost

** maximální vzdálenost

- 1 Sirocco 55-80-110
- 2 sací mřížka
- 3 vyfukovací mřížka
- 4 Hygro Control
- 5 odvod kondenzace
- 6 systém obnovy vzduchu (viz §1.3.2)
- 7 přívod čerstvého vzduchu

	Rezervní rozměry (+2 mm / -0 mm) mm
Sirocco 55	618 x 165
Sirocco 80	808 x 165
Sirocco 110	998 x 165

- objímky mají být:
 - zabudovány do zdi v době výstavby



V objímkách musí zůstat polystyrenové bloky jako ochrana proti rozdrčení.

- nebo pro zasunutí do předem provedených otvorů ve zdi, při plánování nezapomeňte na těsnicí vložku mezi zdí a vnějším povrchem každé objímky ze strany technické místnosti a bazénové místnosti,
- přiložte základnu přístroje (bez krytu) na zeď naproti objímkám a označte si dva vnitřní kotvící body,



V tomto okamžiku se musí rámečky upevněné na zadní části přístroje snadno zasunout do jednotlivých objímek.

- instalujte upevňovací hmoždinky do „pevné zdi“ podle značek,
- znovu přiložte přístroj a zevnitř zašroubujte šrouby + podložky do každé z objímek
- naplánujte uzemnění pro rámeček vyfukovací a sací mřížky podle platných elektrických norem (ve Francii jde o normu NFC 15100, viz §1.3.1).

1.3.6 Připojení odvodu kondenzátu

Naplánujte dostatečný sklon, aby bylo zajištěno dobré proudění. Odvádění bude přes sifon nebo nálevku (průměr trubky pro odvod kondenzace 12/18). Výpust je po levé straně přístroje (stav při opuštění továrny), s možností přesunu napravo.

Ujistěte se, zda je sifon naplněn vodou tak, aby v trubce pro odvod kondenzace nedocházelo k nasávání vzduchu. Umístění trubky pro odvod kondenzace viz značka A Ø12/18 a rozměry na příloze.

1.3.7 Připojení do elektrické sítě

1.3.7.1 Přístup k elektrické skříni

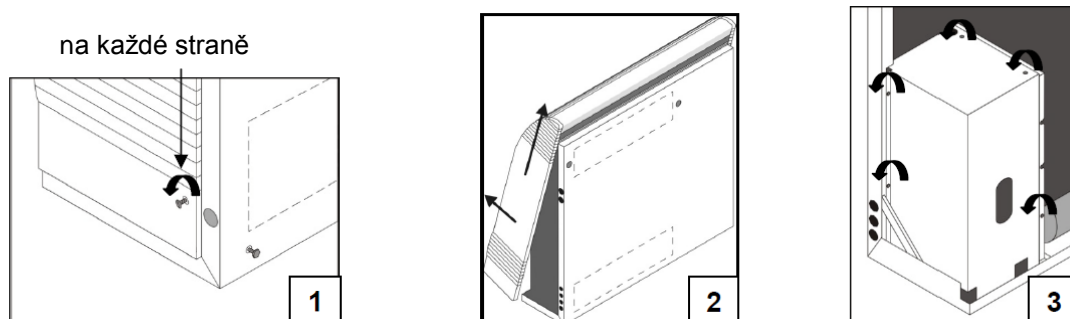

1.3.7.2 Napětí a ochrana



Před jakýmkoli spuštěním zkontrolujte, zda napětí na identifikačním štítku přístroje odpovídá napětí, které je dostupné v místě.

- Elektrické napájení musí být zajištěno přes ochranné jistící zařízení (není součástí dodávky) vyhovující platným normám a předpisům země, kde je zařízení instalované (ve Francii je to norma NF C 15100).
- Elektrická ochrana: 30 mA vypínač zemních poruchových proudů (na začátku vedení).



- Přijatelná tolerance kolísání napětí: $\pm 10\%$ (během provozu),
- Elektrické kabely musí být pevně uchyceny.

1.3.7.3 Velikost kabelů

- Velikost napájecího kabelu: pro kabely maximální délky 20 metrů (základ výpočtu: 5 A/mm²), toto je nutné zkontrolovat a upravit podle podmínek instalace.

Jednotky	Doplňkové vybavení	Napětí	Jmenovitý příkon		Rozměr kabelu	
			A	A	mm ²	
Sirocco 55 jedna fáze	Bez doplňkového vybavení nebo horkovodní baterie	230V-50Hz-	4,45	5,9	3 x 2,5	3G2,5
	Extra vytápění 2 kW	230V-50Hz-	13,2	14,6	3 x 4	3G4
Sirocco 80 jedna fáze	Bez doplňkového vybavení nebo horkovodní baterie	230V-50Hz-	5,05	8	3 x 2,5	3G2,5
	Extra vytápění 3 kW	230V-50Hz-	18	21	3 x 6	3G6
Sirocco 110 jedna fáze	Bez doplňkového vybavení nebo horkovodní baterie	230V-50Hz-	6,35	9,8	3 x 2,5	3G2,5
	Extra vytápění 4,5 kW	230V-50Hz-	26	29,4	3 x 10	3G10
Sirocco 110 tři fáze	Bez doplňkového vybavení nebo horkovodní baterie	400V-50Hz-	2,8	3,8	5 x 2,5	5G2,5
	Extra vytápění 4,5 kW	400V-50Hz-	9,3	10,3	5 x 2,5	5G2,5

1.3.7.4 Svorkovnice

Svorka Sirocco, jedna fáze 230V-1N-50Hz:

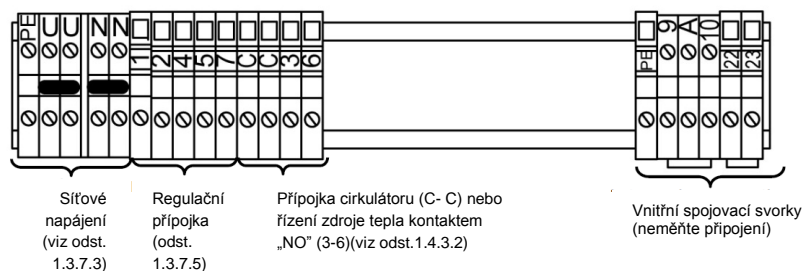

Svorka Sirocco 110, tři fáze 400V-3N-50HZ:

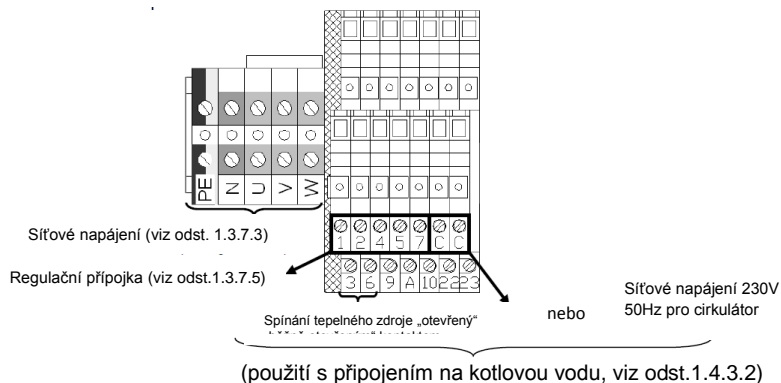

Přístroj musí být uzemněný.

Riziko úrazu elektrickým proudem uvnitř zařízení. Kabely zařízení musí instalovat kvalifikovaný a zkušený elektrotechnik

Pokud je silový kabel poškozený, musí jej vyměnit kvalifikovaný technik nebo servisní pracovníci Zodiac Pool Care Europe.

1.3.7.5 Připojení Hygro Control



Hygro Control = hygrotermostat s digitálním displejem = zobrazení a nastavení teploty* a vlhkosti v bazénové hale

- místo instalace: viz odst. 1.3.3 a 1.3.1,
- správně ovlivňován vzduchem v bazénové místnosti,
- připojit ke svorkám elektrické skříně.

	<p>Hlavní svorka Sirocco</p> <p>Kabel 5 x 1 mm², maximální délka: 30 metrů</p> <p>Nastavení hodnot</p> <p>On/Off (Zap/Vyp)</p> <p>Programování teploty* a vlhkosti nebo nastavení hygrotermostatu</p>
--	--



Hlavní napájení 12Vac-50Hz- mezi svorkami 4 a 5.



- Je nutné respektovat **číslování** svorek,
- **Nevkládejte tyto kabely do stejného kanálku jako jiné kabely 230 V nebo 400 V, aby se předešlo riziku rušení signálů.**
- **Zablokujte** místo, kde se kabel vynořuje ze stěny nebo jej utěsněte (nepoužívejte **silikon**, ani jiné materiály na **bázi silikonu**), aby do místnosti nepřicházel vnější vzduch skrz kanálek nebo oddělující zeď.

Technické údaje

Přípustná pokojová teplota	°C	0-55	
Přípustná úroveň vlhkosti	%	0-90	
Napětí	V AC	12	
Maximální napětí	V AC	24	
Index krytí	IP	20	
Rozměry: šířka / výška / hloubka	mm	120 x 70 x 28	
Hystereze	vlhkosti	%	4
	teploty	°C	1

Displej

Požadováno vytápění stupně Celsia



Zobrazení teploty*

stupně Fahrenheita

Relativní vlhkost



***pouze pokud je přístroj vybaven doplňkovým vybavením ve formě horkovodní baterie nebo extra elektrickým vytápěním.**

Displej Hygro Control	Hygrotermostat	Hygrostat	Termostat
Vypnuto	---	---	---
Aktivní	28°C 65%RH	28°C 65%RH	28°C



Standardně: zobrazení teploty nebo požadované relativní vlhkosti. Zobrazení okolní teploty nebo vlhkosti jedním stisknutím SET, bliká °C nebo %RH. Pro odchod stiskněte SET nebo vyčkejte 10 vteřin.

Spuštění a zastavení přístroje





Stiskněte na 5 vteřin.

Odemknutí/zamknutí klávesnice

Pro uzamknutí a odemknutí klávesnice:

- Hygro Control musí být **aktivní**,
- stiskněte současně and na dobu 3 vteřin,
- zobrazí se nebo zmizí zpráva **LOC**.

Úprava referenčních hodnot

- Hygro Control musí být zapnutý,
- stiskněte a držte tlačítko  po dobu 3 vteřin, nastavitelná hodnota bliká,
- použijte tlačítka  nebo  pro nastavení hodnoty,
- stiskněte  pro potvrzení,
- a potom  pro odchod.





Rozsah hodnot	Minimum	Maximum	Komfortní nastavení
Vlhkost	55%	70%	65%
Teplota	5 °C	32 °C	28°C



Pokud se klávesnice 30 vteřin nepoužívá, bude nastavení ukončeno a poslední (nepotvrzené) nastavení nebude bráno v úvahu.

Zkušební režim / Přechod na ruční režim

Jak donutit přístroj, aby fungoval po dobu 30 minut, i když podmínky v bazénové hale nespustily požadavek:

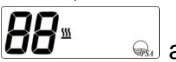
- Hygro Control musí být **zapnutý**,
- stiskněte a držte tlačítko  po dobu 3 vteřin, hodnota bliká,
- stiskněte a držte tlačítko  ještě jednou po dobu 10 vteřin,
- všechny číslice svítí ,  nebo  a přístroj se spustí.











Pro odchod z tohoto režimu stiskněte tlačítko  na 5 vteřin.

Nastavení parametrů v režimu hygrotermostatu nebo hygrostatu



Hygro Control se dodává s nastavením pro režim hygrotermostat pro přístroje s možností vytápění a pro režim hygrostatu pro zařízení bez možnosti vytápění.

Toto nastavení je nutné změnit, pokud se možnost vytápění přidá nebo odebere.

- Hygro Control musí být **vypnutá**,
- stiskněte současně tlačítka  a  po dobu 3 vteřin:  (režim hygrotermostat),
- použijte tlačítka  nebo  pro výběr funkce:  (režim hygrostat),  (režim termostat)
- potvrďte stisknutím tlačítka 

1.3.8 Připojení doplňkového vybavení

1.3.8.1 Připojení na kotlovou vodu

Připojení na Ø15-21, zástrčný fitink. Zásuvka musí být **povinně na levé straně** při pohledu zepředu.



Připojení k hlavnímu okruhu: před jakýmkoli ventilem nebo čerpadlem.

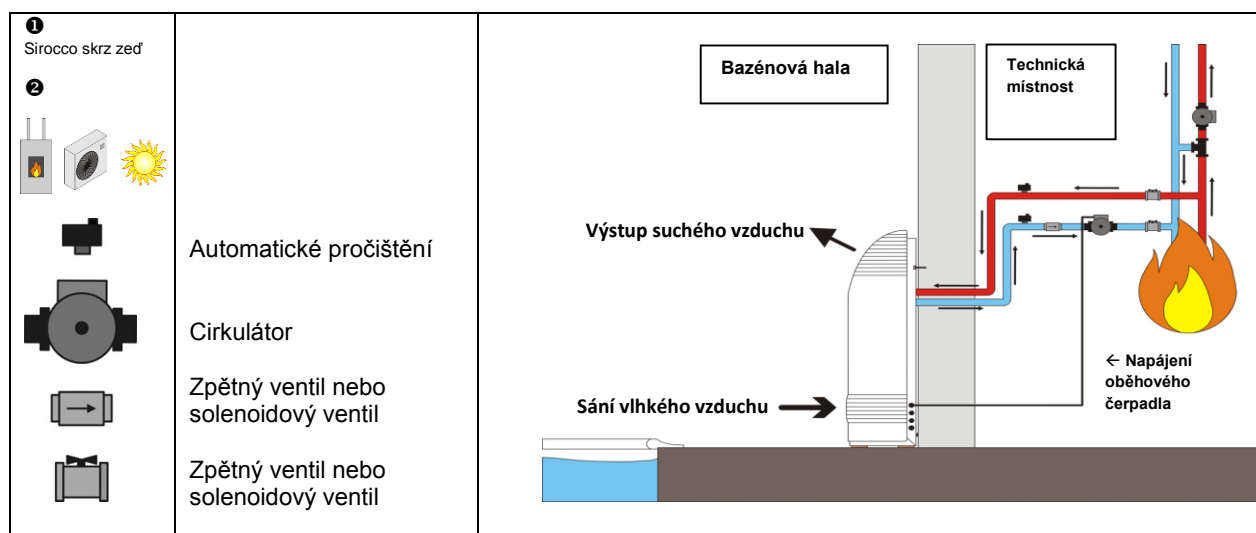
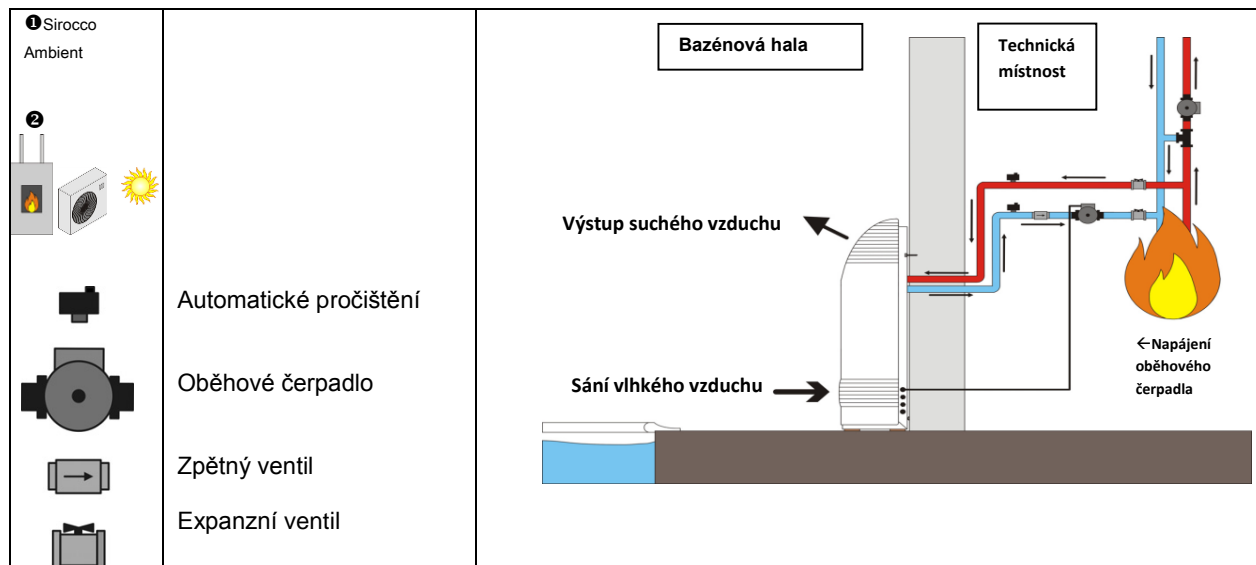

Jednotka	Výkon kW		Průtok vody m ³ /h		Ztráta vody při zatížení mCE	
	90/70°C	45/40°C	90/70°C	45/40°C	90/70°C	45/40°C
Primární						
Sirocco 55	6	2,1	0,25	0,35	0,41	0,77
Sirocco 80	9	2,6	0,42	0,46	0,37	0,47
Sirocco 110	12	3,3	0,53	0,58	0,65	0,83



Energie se vrací do vzduchu při vstupu 27°C do horkovodní baterie.



Vstup teploty vody do horkovodní baterie: 45 °C minimum, 90°C maximum.
Maximální tlak vody v okruhu baterie: 3 bary.

1.4 Uvedení do provozu

1.4.1 Spuštění přístroje

- Spusťte přístroj (zapnutím hlavní svorkovnice),
- Pouze po Sirocco tři fáze: když je odvlhčovač zapnutý, zkontrolujte stav fázového kontroléru (**KA4**). Pokud je vypnutý, odpojte napájení a převraťte fáze **přímo na přípojovací svorkovnici** přístroje.

Toto může provádět pouze kvalifikovaný profesionál.

i Pokud indikátor po této operaci zůstane vypnutý, zkontrolujte přítomnost tří fází na kontroléru pořadí fází KA4.

⚠ **Tento kontrolér pořadí fází chrání kompresor.**

Je zakázáno převracet fáze na:

- silovém stykači (KM2)
- na kompresoru

- nastavte vlhkost a teplotu na Hygro Control tak, aby spouštěla odvlhčení nebo ohřev vzduchu (volitelně), viz odst.3.7.5.

⚠ Když je zapnutý regulátor ECP 600, aktivuje se ventilace na dobu 5 minut.

K tomu také dochází, pokud je přístroj zapnutý a používá se vypínač ZAP/VYP u Hygro Control dodávaný s přístrojem.

1.4.2 Kontroly

U komfortního modelu Hygro Control (viz §1.3.7.5)

- zkontrolujte, zda z vyfukovacích mřížek vychází horký vzduch,
- zkontrolujte, zda přístroj odvádí kondenzaci.

1.4.3 Uvedení doplňkového vybavení do provozu

Možnosti vytápění jsou funkční od teploty okolního vzduchu 4°C.

1.4.3.1 Přejívřev vzduchu

- spusťte Hygro Control a nastavte termostat na teploty mezi 26 a 28°C (maximum je 30°C), obecně volte teplotu vzduchu o 1 až 2°C vyšší než je teplota vody v bazénu.

i Pokud má váš bazén kryt (roletový kryt nebo bublinková plachta, atd.), můžete snížit teplotu v místnosti tehdy, kdy je zatažený (nastavením termostatu asi na 20°C) a zvýšit teplotu v bazénové hale před tím, než kryt odstraníte.

- Zkontrolujte, zda s přepínačem VI/VP v poloze VI a pokud neprobíhají odvlhčovací a odmrazovací cykly:
 - se větrák zastaví po postventilaci v délce 3 minut, když se referenční teplota místnosti na termostatu v bazénové místnosti sníží,
 - v případě abnormálního přehřátí přístroj automaticky zavře alternativní vytápění tím, že uzavře ohřívací prvky a bude udržovat ventilaci v chodu (dokud bude aktivní požadavek na vytápění).

Toto bezpečnostní zařízení má dvě úrovně spouštění:

1) prostřednictvím bezpečnostního termostatu THS, pokud teplota > 65°C (automatické resetování),

2) pokud teplota nadále stoupá, druhý pozitivní bezpečnostní termostat THSM **!** uvede přístroj do bezpečnostního režimu.

=> ručně jej resetujte (s vypnutým napájením) poté, co jste zkontrolovali, že proudění vzduchu v přístroji je správné (s přepínačem VI/VP v poloze VP), že mřížky nejsou ucpané, filtr není zanesený a větrák není defektní.



1.4.3.2 Tepelný výměník (napojení na kotlovou vodu)

- Naplňte baterii horkou vodou o teplotě min. 45 °C ze zdroje tepla (kotel, tepelné čerpadlo, geotermální energie, solární ohřev), instalaci musí provést kvalifikovaný technik pomocí cirkulátoru (není součástí dodávky), který bude poháněn svorkami C-C na elektrické svorkovnici.

i Izolujte horkovodní potrubí horkovodní baterie mezi zdrojem tepla a přístrojem (za účelem omezení ztráty kalorií).

- Připojení k dvouokruhovému plynovému kotli ZPCE: připojte svorky 3-6 svorkovnice ke svorkám 3-6 svorkovnice kotle,

i Svorky 3-6 mohou také zajišťovat řídicí funkci zdroje tepla (viz odst. 1.3.7.4)

- Nastavte termostat na hodnotu mezi 26 a 28°C (maximum 30°C), obecně nastavte teplotu vzduchu 1 až 2 °C vyšší než je teplota bazénové vody,

i Pokud má váš bazén kryt (roletový kryt nebo bublinková plachta, atd.), můžete snížit teplotu v místnosti tehdy, kdy je zatažený (nastavením termostatu asi na 20°C) a zvýšit teplotu v bazénové hale před tím, než kryt odstraníte

- postventilace běží po dobu 3 minut, když je snížena referenční teplota na termostatu umístěném v bazénové hale (přepínač VI/VP v pozici VI, aniž by probíhal jakýkoli odvlhčovací nebo odmrazovací cyklus): zkontrolujte, zda cirkulátor stojí.

! Upozornění – nízká teplota: pokud není horkovodní baterie odvlhčovače zásobena z kotle, ale aerotermálním nebo geotermálním systémem, bude mít voda topného okruhu maximální teplotu 45-40°C. Výkon baterie bude poté značně nižší (3 až 4 krát nižší) než je nominální výkon daný pro vodu teplou 90-70°C. Pokud je výkon baterie nižší než potřeby vytápění místnosti, je nutné uvažovat o doplňkovém vytápění pomocí radiátoru, vytápění podlahy nebo ventilátorového konvektoru.

2. Řešení problémů

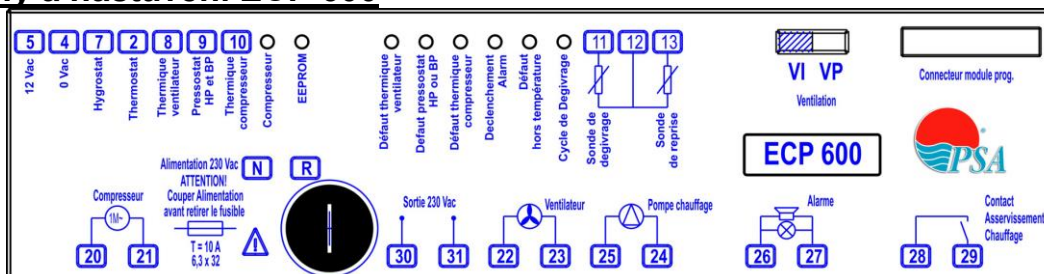

2.1 Poruchy a nastavení ECP 600



Svorky	Popis
N – R	síťové napájení 230Vac-50Hz pro regulátor ECP600
20 – 21	výstup z napájení kompresoru 230 Vac -50Hz
30 – 31	výstup 230Vac-50Hz (nepoužívá se) a chráněný pojistkou ECP600
22 - 23	výstup ventilátoru 230Vac-50Hz
25 – 24	výstup pro cirkulátor pro volitelnou horkovodní baterii 230Vac-50Hz
26 – 27	výstup výstražné zprávy 230Vac-50Hz
28 – 29	výstup řízení běžně otevřeného „NO“ kontaktu (bez polarity) zdroje tepla pro volitelnou horkovodní baterii
11 – 12 - 13	vstup řídicího snímače typu PTC (vstup nebo odmrazení)
4 - 5	napájení 12Vac-50Hz
7	vstup 6Vac-50Hz daný funkcí hygrostatu (požadavek je aktivní, jestliže 6Vac-50Hz je mezi 7 a 4)
2	vstup 6Vac-50Hz daný funkcí termostatu (požadavek je aktivní, jestliže 6Vac-50Hz je mezi 2 a 4)
8	vstup 12Vac-50Hz tepelná porucha ventilátoru (zkratovaný je neaktivní) (porucha je aktivní, jestliže 0Vac-50Hz je mezi 8 a 4, svítí kontrolka “défaut thermique ventilateur”)
9	vstup 12Vac-50Hz poruchy BP nebo HP nebo pořadí fází (třífázový Sirocco) (porucha je aktivní, jestliže 0Vac-50Hz je mezi 9 a 4, svítí kontrolka “défaut pressostat HP ou BP”)
10	vstup 12Vac-50Hz tepelná porucha kompresoru (zkratovaný je neaktivní) (porucha je aktivní, jestliže 0Vac-50Hz je mezi 10 a 4, svítí kontrolka “défaut thermique compresseur”)

Trvale svítící kontrolky	Význam
“compresseur” = kompresor	kompresor je v provozu (bliká = vyčkává)
EPR0M	Regulátor ECP600 je mimo provoz
Trvale svítící kontrolky	Význam
“défaut thermique ventilateur” = teplotní chyba ventilátoru	Nepoužívá se u Sirocco

défaut pressostat HP ou BP” = chyba spínače vysokého nebo nízkého tlaku	Spouští spínač vysokého nebo nízkého tlaku nebo relé pořadí fází KA4 (pouze u Sirocco tři fáze) - Vysoký tlak: zkontrolujte, zda funguje ventilátor, zda je vzduchový filtr čistý a řemen dostatečně pevný, - Nízký tlak: nedostatečný plyn, kontaktujte odborníka, - KA4: zkontrolujte přítomnost 3 fází, pokud jsou přítomné, pak viz §1.4.2.
“défaut thermique compresseur” = teplotní chyba kompresoru	Nepoužívá se u Sirocco
“déclenchement alarme” = spuštění výstrahy	- spínač HP nebo LP spuštěn častěji než 3 krát za hodinu - spuštěno relé pořadí fází KA4 (pouze u Sirocco, tři fáze)
“défaut hors température” = chyba teplotního rozpětí	- teplota < 10°C nebo > 40°C (kompresor stojí), - senzor restartu je mimo provoz. - Ve všech případech, jestliže je ventilátor aktivní před spuštěním této poruchy, bude ventilace udržována po dobu 3 minut, než se zastaví. Pokud se senzor vrátí do svého provozního rozpětí: - dojde k prodloužení v trvání 30 vteřin, než se porucha vymaže, - dojde k prodloužení v trvání 3 minut před restartem kompresoru a ventilátoru (jestliže je požadavek na odvlhčení stále aktivní)
“cycle de dégivrage” = odmrazovací cyklus	- teplota chladicího okruhu < -5°C nebo > 40°C, - probíhá odmrazovací cyklus (teplota > -5°C). Kompresor stojí a udržuje se ventilace, - odmrazovací cyklus je mimo provoz. Odmrazovací cyklus se zastaví, když teplota senzoru vystoupá nad 2,2°C. Pokud je senzor mimo rozpětí (< -5°C nebo > 40°C) během aktivního odmrazovacího cyklu, tato LED kontrolka zůstává svítit 3 minuty s fungující ventilací, než se zastaví. Ve všech případech, jestliže je ventilátor aktivní před spuštěním této poruchy, bude ventilace udržována po dobu 3 minut, než se zastaví. Pokud se senzor vrátí do svého provozního rozpětí: - dojde k prodloužení v trvání 30 vteřin, než se chyba vymaže, - dojde k prodloužení v trvání 3 minut před restartem kompresoru a ventilátoru (jestliže je požadavek na odvlhčení stále aktivní)

Ostatní	Popis
Přepínač VI/VP 	„Přerušovaná ventilace“ (standardní nastavení) nebo „Trvalá ventilace“ (pro nepřetržitou cirkulaci vzduchu v bazénové hale) Použití VI – postventilace je aktivní po dobu 3 minut. Ventilace je aktivní, když: - je spuštěno odvlhčování, - začal odmrazovací cyklus, - je spuštěno vytápění vzduchu v bazénové hale, - aktivní alespoň 5 minut během jedné hodiny, aniž by došlo k některému spuštění Při poloze VP, kompresor zahájí provoz po prodloužení v trvání 3 minut.
Connecteur module de prog.” = konektor programovacího modulu 	Programovací konektor ECP 600 nebo implementace diagnostického modulu ze strany oddělení technické podpory
	ECP 600 250Vac T= pojistka 10A 6,3x32

2.2 Postupy při řešení problémů

Kontroly před jakoukoli operací:

- správné elektrické napájení (napětí a velikost kabelu)
- všechny kabely jsou správně připojeny
- fungující Hygro Control
- přístroj spustil odvlhčování, ale nikoli vytápění

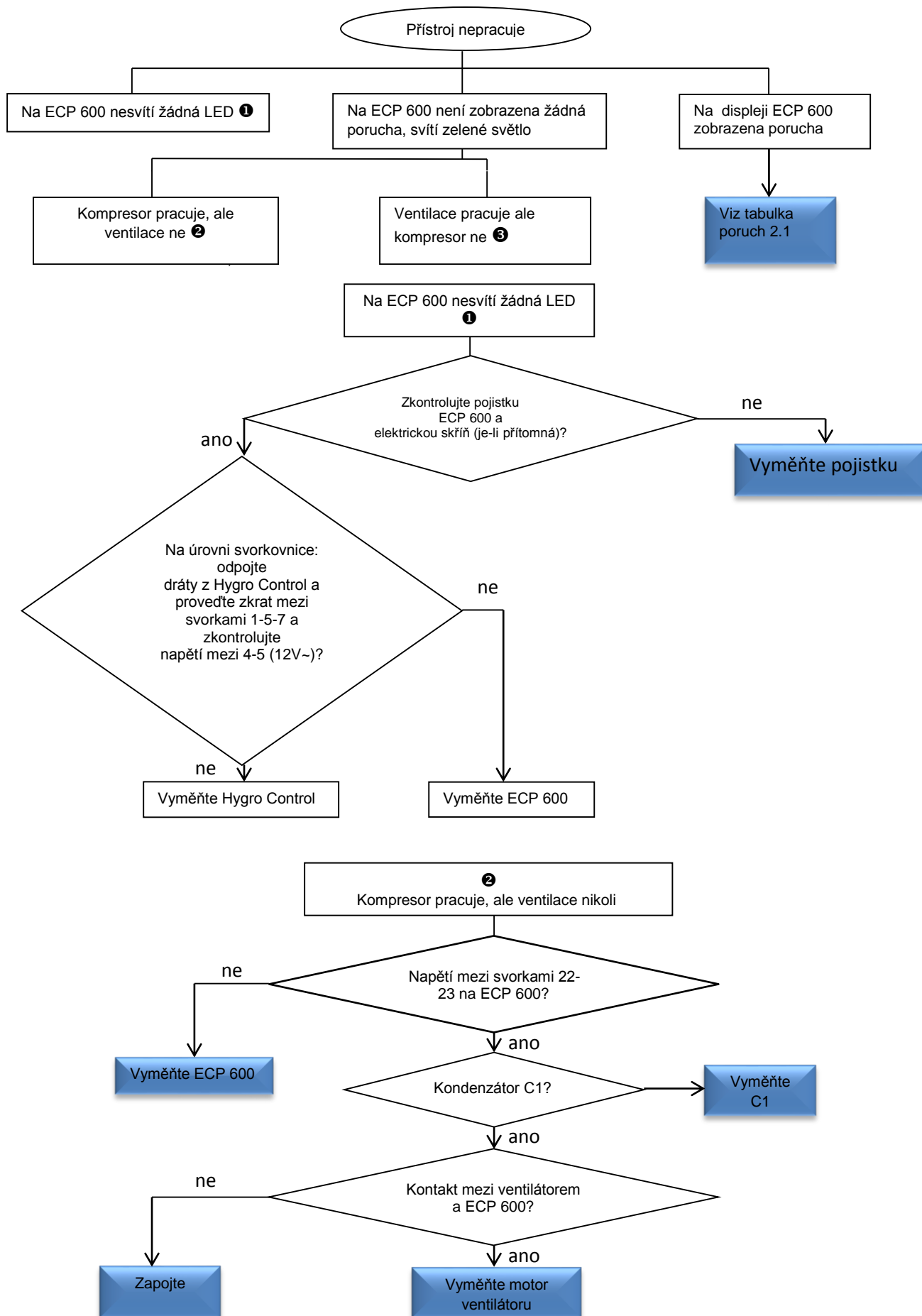

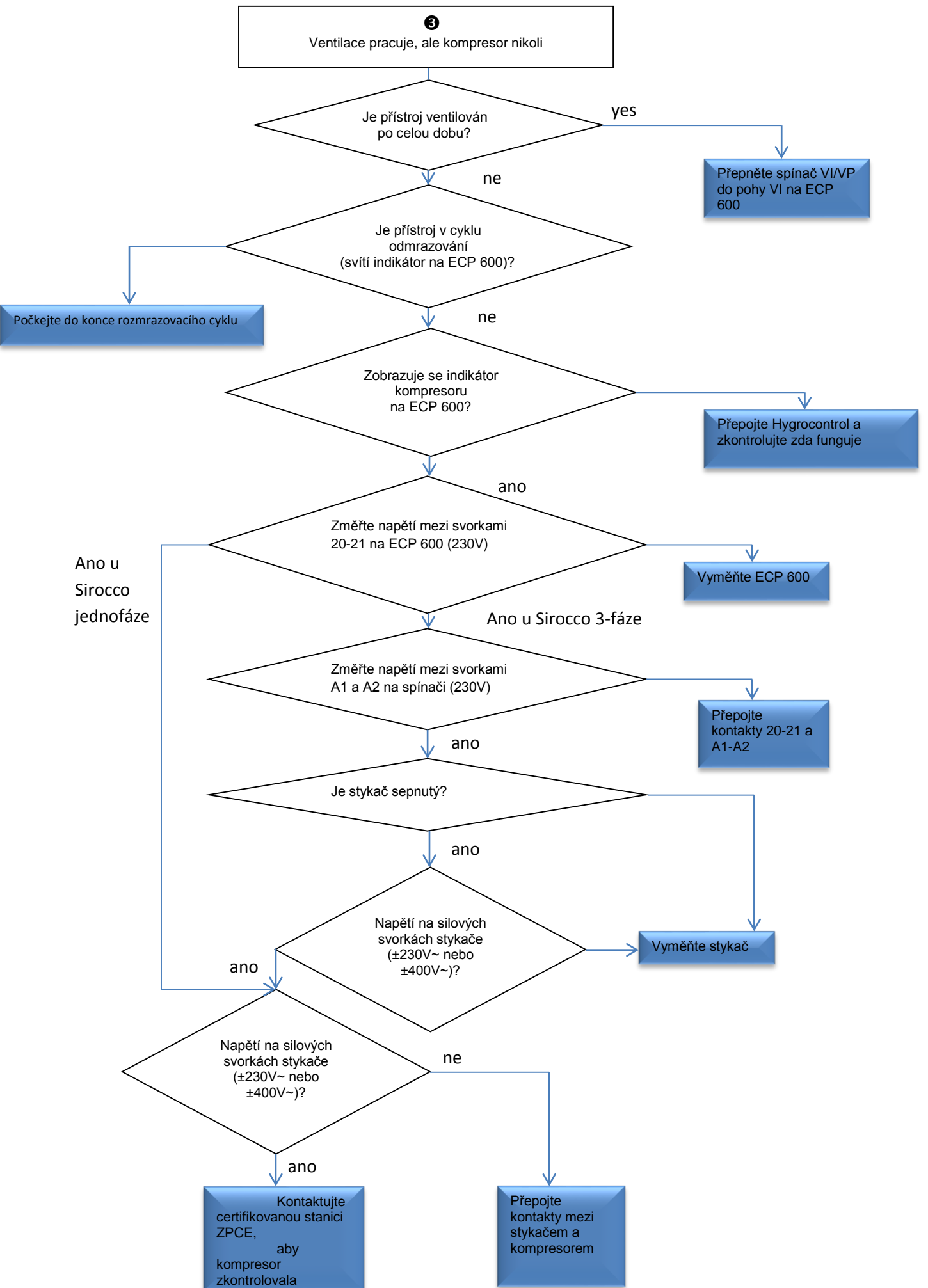

3. Údržba

3.1 Pokyny k údržbě

i Důrazně doporučujeme pravidelný servis, který by zkontroloval správné fungování přístroje, udržoval jeho výkon, předcházel některým poruchám a udržoval budovu v dobrém stavu.

3.1.1 Měsíční kontroly

! **Přístroj je odpojený od napájení a vyřazený z provozu!**

- Zkontrolujte filtr, zda není zanesený:

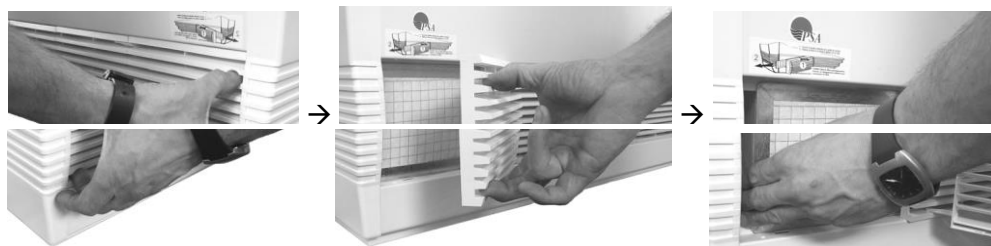

- umyjte filtr teplou mýdlovou vodou,
- důkladně propláchněte a usušte,
- v případě potřeby vyměňte.

! **Během provozu přístroje musí být filtr nasazený.**

- Vizuálně zkontrolujte, zda je kondenzace odváděna.

3.1.2 Roční kontroly

- Zkontrolujte správné utažení přípojek elektrických kabelů a stykačů,
Uvolněné kabely mohou způsobit přehřátí svorek,
- Zkontrolujte funkčnost všech příkazových relé, přepínačů a elektronických ochranných zařízení,



i **Uvědomte si následující:**

Na třífázovém přístroji Sirocco je přes fázový kontrolér (KA4) detekována každá změna pořadí fází v distribuční síti nebo na existující elektrické instalaci.

Přístroj poté vstoupí do režimu poruchy (svítí kontrolka „výstraha spuštěna“), viz odst. 2.1.

- Zkontrolujte nastavení a provoz Hygro Control, v případě potřeby zbavte vnitřek prachu pomocí proudu vzduchu,
- Očistěte celou jednotku lehce navlhčeným hadříkem,
- Zkontrolujte čistotu tácu a trubky pro odvod kondenzace,
- Pro zlepšení provozu přístroje je možné provést vizuální kontrolu čistoty baterie (odpařovač / kondenzátor a horkovodní potrubí) tak, že sundáte kryt z přístroje (**vypnutého**). Dle stavu vyčistěte pomocí hedvábného kartáče a vysavače.

3.2 Náhradní díly

Název	Číslo položky	Zobrazení
Senzor Hygro Control	WCE03431	
Filtr: Sirocco 55 can be inset Sirocco 80 can be inset Sirocco 110 can be inset Sirocco 55 ambient Sirocco 80 ambient Sirocco 110 ambient	WSD01911 WSD01912 WSD01913 WSD01913 WSD01914 WSD01915	

3.3 Recyklace výrobku

Váš přístroj dosáhl konce své životnosti a vy jej chcete zlikvidovat nebo vyměnit. Neházejte jej prosím do popelnice ani odpadních kontejnerů určených na tříděný odpad.



■ Když se tento symbol objeví na novém výrobku, znamená to, že zařízení nesmí být vyhozeno a jeho sběr bude probíhat selektivně tak, aby mohlo být znovu použito, recyklováno nebo obnoveno. Všechny v něm obsažené látky, které jsou potenciálně nebezpečné pro životní prostředí, budou zlikvidovány nebo neutralizovány.

Můžete jej odevzdat místnímu sdružení, které bude schopno jej opravit a dát zpět do oběhu. Pokud zakoupíte nový přístroj, můžete starý odevzdat prodejci nebo požádat přepravce, aby jej odvezl. Tomu se říká „výměna kus za kus“.

Jinak jej prosím vezměte do sběrného místa (dvora), pokud váš místní obecní úřad zřídil takový selektivní sběrný systém pro tyto výrobky.



Předat přístroj místnímu sdružení

Vzít k prodejci na výměnu při koupi nového výrobku

Předat do sběrného místa

3.4 Osvědčení ES o shodě

Společnost Z.P.C.E. prohlašuje, že výrobky nebo jejich řady uvedené níže:

SPECIÁLNÍ ODVLHČOVAČE BAZÉNŮ
Sirocco 55-80-110 ambient a can be inset

jsou ve shodě s ustanoveními:

- Směrnice o ELEKTROMAGNETICKÉ KOMPATIBILITĚ 89/336/EHS.
- Směrnice o NÍZKÉM NAPĚTÍ 73/23/EHS, ve znění směrnice 93/068/EHC.

Byly aplikovány následující harmonizované normy:

EN 60335.2.40

V rámci trvalého zlepšování, podléhají naše výrobky změnám bez předchozího ohlášení.

Verze 02/2010

Schéma elektrického zapojení

Sirrocco 55-80-110 jedno fáze

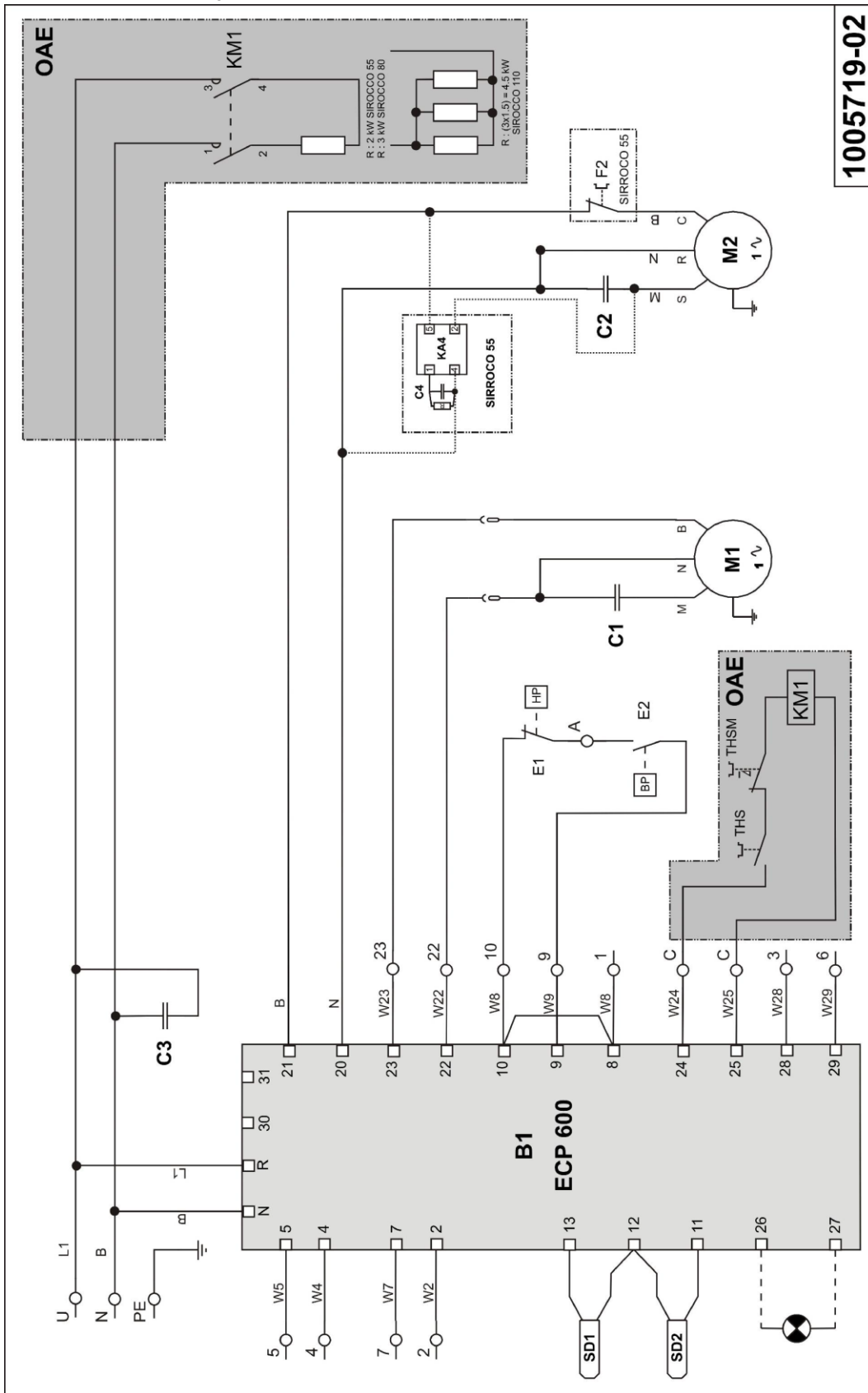

1005719-02

Sirocco 110 tří fáze

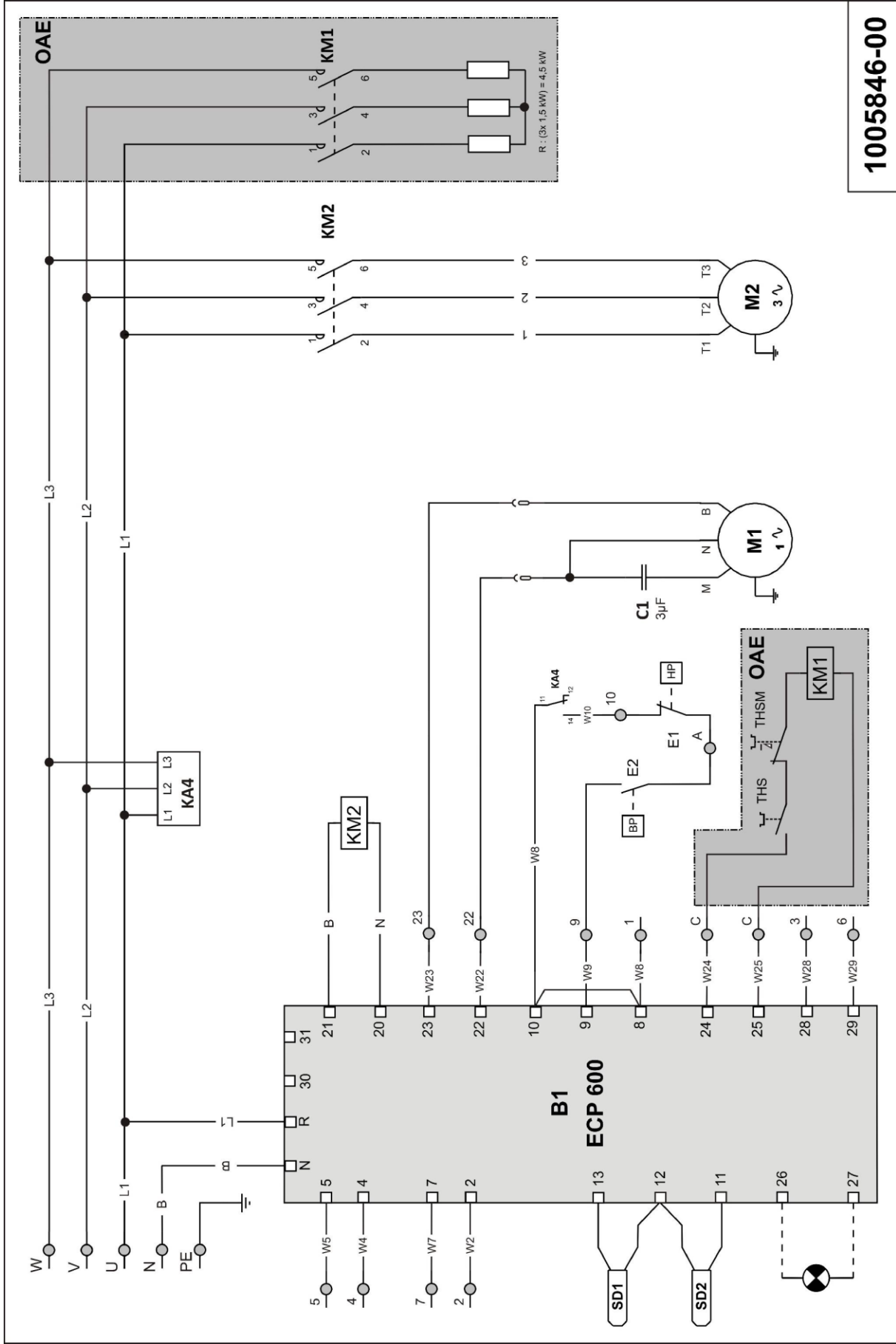

1005846-00

U-N	Jednofázové síťové napájení 230Vac-1N-50Hz
U-V-W-N	Třífázové síťové napájení 400Vac-3N-50Hz
PE	Uzemnění
N	Černý
B	Modrý
M	Hnědý
B1	Kontrolér příkazové logiky ECP600
SD1	Senzor vstupu vzduchu (černý plášť)
SD2	Odmrazovací senzor (šedý plášť)
5-7-2-4-1	Připojení Hygro Control (viz §1.3.7.4)
26-27	Napájení (230 V AC -50 Hz) pro dálkové výstražné světlo nebo relé poruchy
3-6	Řízení vytápění pro kotel typu PSA nebo stávající systém vytápění
C-C	Napájení (230Vac-50Hz) pro cirkulátor baterie nebo použité pro elektrickou logiku alternativního vytápění prostřednictvím elektrické podpory
E1	Spínač vysokého tlaku
E2	Spínač nízkého tlaku
OAE	Podporovaná možnost vytápění
R	Topný odpor
THS	Vysokolimitní termostat THS (automatický reset)
THSM	Pozitivní vysokolimitní termostat (ruční reset)
M1	Motor ventilátoru (230Vac/50Hz)
M2	Motor kompresoru (230Vac/50Hz)
KM1	Silový stykač záložního topného odporu
KM2	Silový stykač kompresoru
KA4	Spouštěcí relé (startér) nebo relé fázového pořadí u třífázového přístroje Sirocco
F2	Interní teplená ochrana kompresoru
C1	Kondenzátor ventilátoru
C2	Kondenzátor kompresoru
C3	Kondenzátor filtrování
C4	Kondenzátor spouštěcího relé (startéru)

Rozměry

	Hmotnost bez doplňkového vybavení	A	B	C
	kg	mm		
Sirocco 55	65	1030	620	653
Sirocco 80	75	1220	810	843
Sirocco 110	85	1410	1000	1033

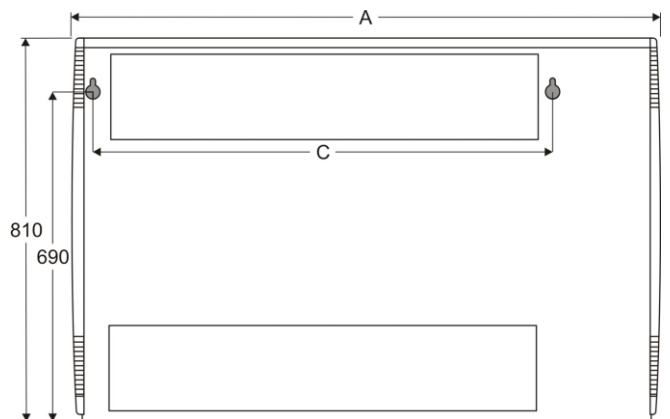
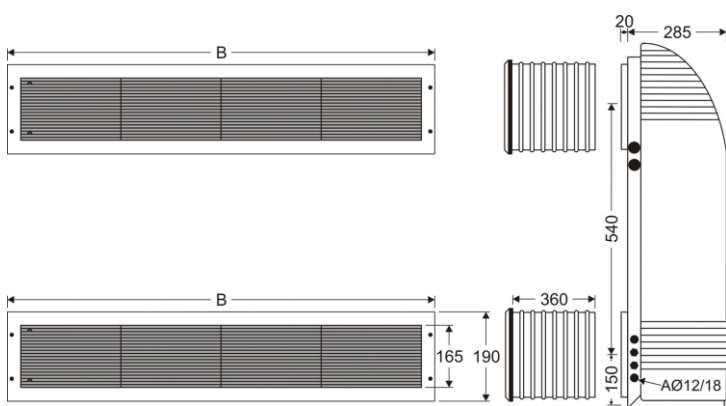
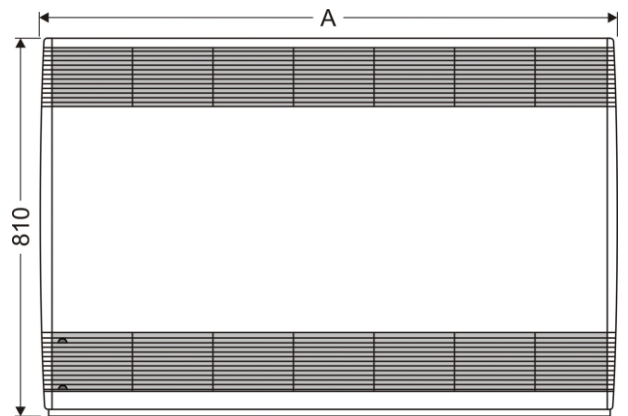
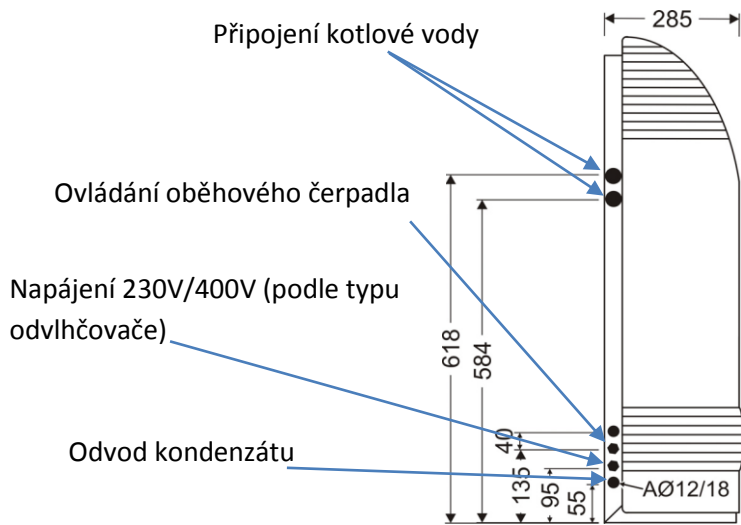



Štítek s názvem výrobku

Štítek produktu

Výrobek instaloval:

Vágner Pool s r.o.
Nad Safinou 348
252 42 Vestec – Praha Západ
www.vagnerpool.com
+420 244913177

Globální poskytovatel novátorských bazénových výrobků a služeb