

Robotický čistič bazénů

Uživatelská příručka

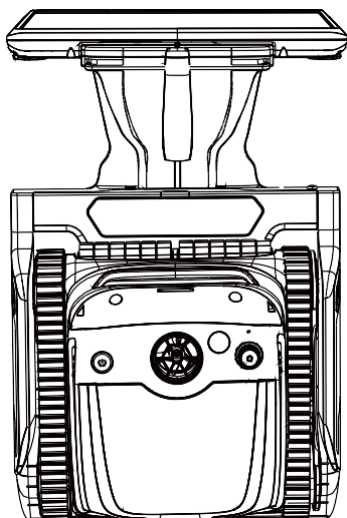

WYBOT S2 Solar

WYBOT®

Před spuštěním nového robotického čističe bazénů si přečtěte celý návod a uschovejte si jej pro vaši potřebu.

Autorská práva © 2025 WYBOTICS Co., Ltd. Všechna práva vyhrazena.

WYBOT®

www.wybotpool.com

E-mail: support@wybotpool.com

Facebook: [@WybotPool](https://www.facebook.com/WybotPool)

WYBOTICS CO.,LTD

No.30,Zhongnan 4th Street West Zone,TEDA Tianjin,China

Všechny obchodní názvy jsou registrované ochranné známky příslušných výrobců uvedených.





Děkujeme, že jste si vybrali produkty WYBOT, vaše podpora pro nás hodně znamená. Naším cílem je neustále poskytovat nejlepší řešení, která vás zbaví čištění bazénu a umožní vám si užít čas s rodinou.

Robotický čistič bazénů WYBOT se zaměřuje na vysokou účinnost, nízkou spotřebu energie, snadné ovládání a důkladné čištění bazénu.

Jeho jedinečný vzhled a spolehlivé funkce, jako je aktivace jedním tlačítkem, výkonné sání a drhnutí, jemná filtrace, inteligentní navigace, dálkové ovládání a vysoká kompatibilita s různými tvary a konstrukčními materiály bazénů, vám zaručují pohodlné, inteligentní a optimální čištění bazénu.

Neváhejte nás kontaktovat e-mailem nebo navštivte naše webové stránky s jakýmkoli dotazy. Velmi rádi si vyslechneme vaše rady ohledně našeho neustálého zlepšování..

Bezpečnostní pokyny

Varování

Před použitím robotického vysavače si pečlivě přečtěte návod k obsluze. Vaše bezpečnost je nejdůležitější. Přečtěte si prosím pokyny a používejte zařízení podle nich. Společnost WYBOTICS Co., Ltd. nenes odpovědnost za žádné ztráty nebo zranění způsobené nesprávným použitím.

Nedodržení varování při používání zařízení může vést k vážnému zranění, úrazu elektrickým proudem nebo smrti.

1. Používejte pouze příslušenství doporučené nebo prodávané společností WYBOTICS Co., Ltd.
2. Používejte pouze originální a autorizovanou nabíjecí stanici. Nenabíjejte s touto stanicí žádné jiné typy zařízení. Nesprávné použití může vést k přehřátí nebo úniku korozivní kapaliny z baterie.
3. Při provádění jakékoli údržby nebo vyjímání z bazénu odpojte napájení.
4. V případě jakéhokoli abnormálního provozu nabíjecí stanice okamžitě odpojte napájení a vyjměte robotický vysavač ze stanice. Okamžitě kontaktujte odborníky.
5. Před zapojením nabíjecího konektoru se ujistěte, že je nabíjecí port suchý.
6. Ujistěte se, že je elektrická zásuvka chráněna proudovým chráničem (GFCI) a proudovým chráničem (ELI).
7. Nepoužívejte nabíječku s poškozeným kabelem, abyste předešli úrazu elektrickým proudem.
8. Nepokoušejte se k připojení nabíječky k robotu použít neschválený prodlužovací kabel.
9. Nikdy nedovolte dětem jezdit na vysavači/dokovací stanici nebo si s ním hrát jako s hračkou.
10. Nedovolte dětem obsluhovat nebo udržovat zařízení nebo dokovací stanici.
11. Nevstupujte do bazénu, když v něm robot pracuje.
12. Nikdy nevystavujte zařízení hořlavému prostředí ani jej nenabíjejte v něm.

13. Utěsněné části robota mohou rozebírat pouze licencovaní odborníci.
14. Aby se zabránilo vystavení rádiovým vlnám, doporučuje se dodržovat odstup 20 cm nebo více mezi osobami obsluhujícími zařízení a samotným zařízením. Provoz na menší vzdálenosti se nedoporučuje.

Bezpečnostní pokyny

Výstrahy

Nedodržení pokynů pro obsluhu zařízení může způsobit jeho poškození.

1. Nainstalujte solární panel a dokovací stanici podle kroků v návodu.
2. Pokud se fólie bazénu uvolní nebo poškodí, opravte ji před instalací dokovací stanice na zeď.
3. Před prvním použitím přístroj nabijte.
4. Nepřebíjejte čistič, mohlo by dojít ke zkrácení životnosti baterie.
5. Před delším skladováním (déle než 6 měsíců) čistič nabijte, aby se zachovala optimální životnost baterie.
6. Nepoužívejte čistič, když je v provozu bazénový filtr.
7. Nezapomeňte po každém použití umýt a vyčistit filtrační koš a ultrajemný filtr.
8. Čistič skladujte na chladném a větraném místě, mimo dosah přímého slunečního záření nebo zdrojů tepla.
9. Nestoupejte na solární panel ani na jeho povrch netlačte.
10. Používejte bazénový čistič pouze v následujících podmínkách vody.:

Chlór	Max 4 mg/L
pH	7.0 - 7.8
Teplota	5 - 35 °C
NaCl	Maximum 5000 PPM

OBSAH

01 / WYBOT Z BLÍZKA	01
Vnější přehled produktu	01
Vnitřní přehled produktu	03
Obsah balení	04
02 / INSTALACE SOLÁRNÍ SADY	05
03 / ZAVĚŠENÍ DOKOVACÍ STANICE	06
04 / ZAČÍNÁME	07
Nabijte svůj nový WYBOT	07
Nastavte svůj nový WYBOT	10
<i>Připojte se k aplikaci</i>	10
05 / OBJEVTE DALŠÍ FUNKCE	11
06 / SPUŠTĚNÍ ROBOTA	14
<i>Vyberte čistící cyklus</i>	14
Spusťte svůj nový WYBOT	15
07 / ČIŠTĚNÍ FILTRU	16
08 / NÁVRAT DO DOKOVACÍ STANICE	17
09 / SPECIFIKACE ZAŘÍZENÍ	18
10 / ZÁRUKY	19
11 / ÚDRŽBA ZAŘÍZENÍ	19
12 / FAQ & ŘEŠENÍ POTÍŽÍ	20
13 / CERTIFIKACE	22
14 / ZÁKAZNICKÁ PÉČE WYBOT	22

01 / WYBOT Z BLÍZKA

Vnější přehled produktu

Solární sada

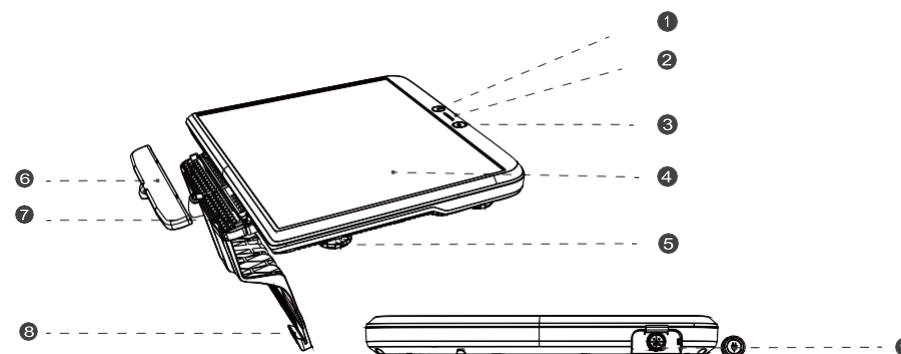

Dokovací stanice

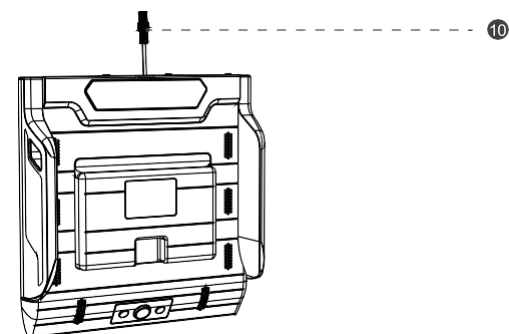

Robot

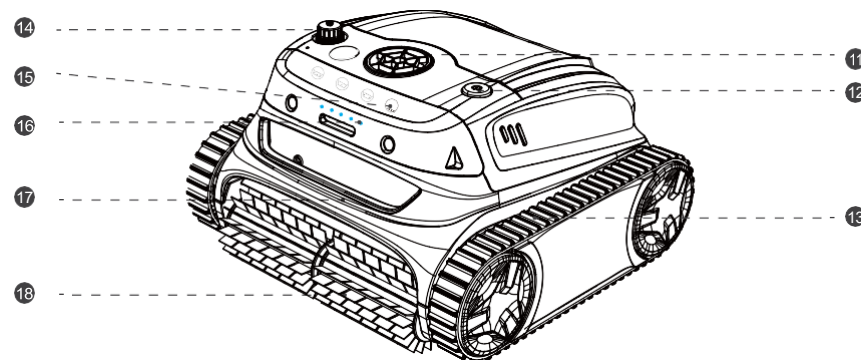

- | | |
|--|--|
| 1 Tlačítko Start
Spustíte solární panel a běžné čištění. | 2 LED indikátor
Sděluje aktuální stav robota. |
| 3 Tlačítko Domů
Zavolejte robota zpět do dokovací stanice. | 4 Solární panel
Nabíjení robota. |
| 5 Polohovací šroub
Upravte polohu solární sady. | 6 Ochranný kryt
Chrání solární sadu. |
| 7 Šroub pro nastavení úhlu
Upravte úhel solární sady pro dobré upevnění stanice. | 8 Zavěšení
Zavěste dokovací stanici. |
| 9 Nabíjecí port
Připojení nabíjecího kabelu. | 10 Power Connector
Connect the docking station to the solar kit. |
| 11 Pump
pump out water through the window | 12 Tlačítko ON/OFF
Zapnutí/vypnutí zařízení |
| 13 Pás
Zlepšuje schopnosti zařízení při lezení po stěnách a přes různé překážky | 14 Nabíjecí port
Připojení nabíječky |
| 15 Přepínání režimů
Dotykem vyberte režim | 16 LED indikátor
Sděluje aktuální stav robota. |
| 17 Madlo
Vyjměte a přepravujte zařízení s ním | 18 Kartáč
Uvolněte všechny nečistoty a zarolujte je do zařízení |

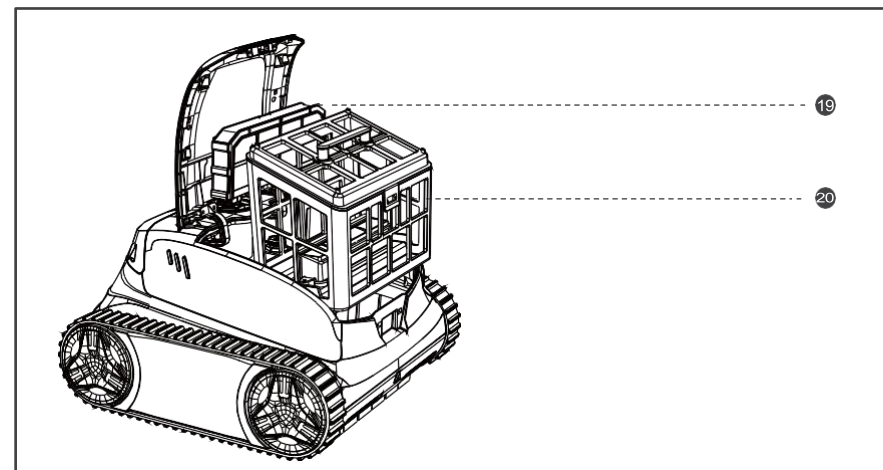

- | | |
|--|--|
| 19 Ultrajemný filtr
Bavlněná pěna je pomocný filtr, který pomáhá zachycovat jemné nečistoty. Doporučuje se jej používat k čištění dna. Neinstalujte jej, pokud je voda v bazénu silně zaprášená, mohlo by to ovlivnit provoz vysavače. | 20 Filtrační koš
Uložte nashromážděné nečistoty a trosky, nezapomeňte je před zahájením čištění nainstalovat a |
|--|--|

01 / WYBOT Z BLÍZKA

OBSAH

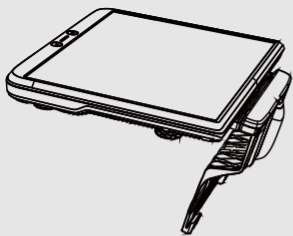

Solární sada x 1

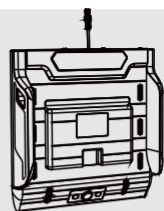

Dokovací stanice x 1

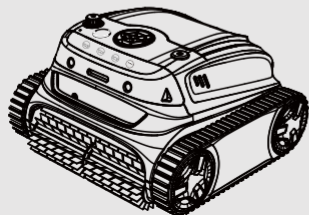

Robot x 1

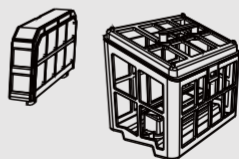

Filtry x 2

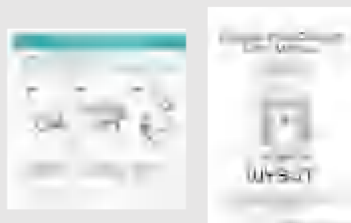

Uživatelský manuál x 2



Nabíječka dokovací stanice

Nabíječka robota

Nabíječky x



Plovoucí části

02 / INSTALACE SOLÁRNÍ SADY

Aby robot byl neustále energeticky aktivní, měla by být solární sada, která robota nepřetržitě napájí, správně nainstalována.

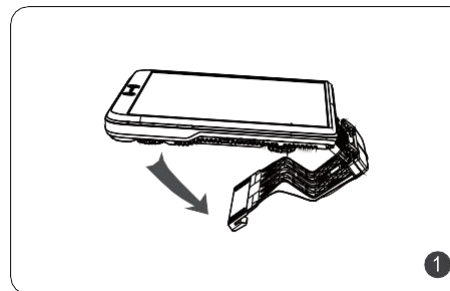

Vyjměte přiloženou solární sadu a rozložte háček do svislé polohy.

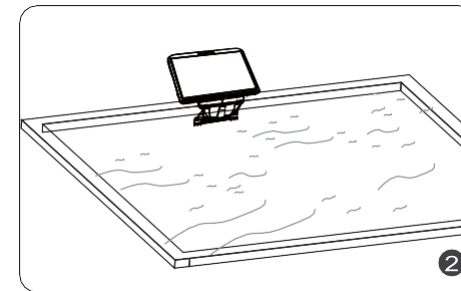

Umístěte solární sadu na terasu bazénu, kde je povrch rovný a v okolí nejsou žádné schody ani žebříky.

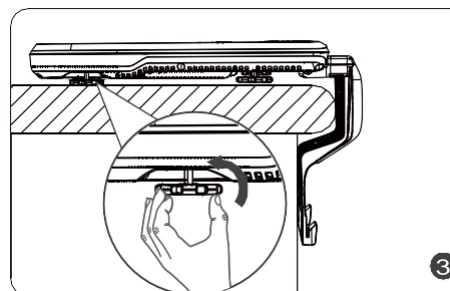

Upravte výšku vodováhových šroubů na spodní straně solární sady a ujistěte se, že solární panel na terase je dostatečně rovný.

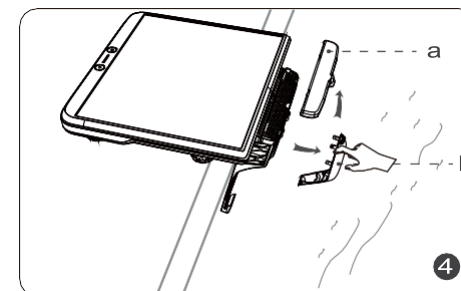

Sejměte kryty (pořadí je a poté b) ze solární sady a odložte je stranou.

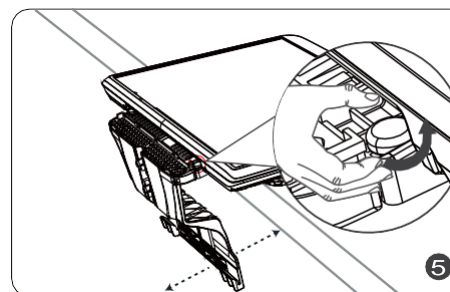

Upravte výšku šroubu tak, aby hák pevně přitlačil ke zdi, a po upevnění jej utáhněte.

Pozn.

Při instalaci solárního panelu byste se měli vyvarovat jakéhokoli tlaku na něj.

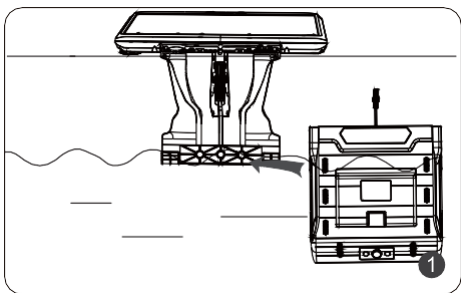

Připojte dokovací stanici k solární sadě a po instalaci udrzte celou sadu stabilní.

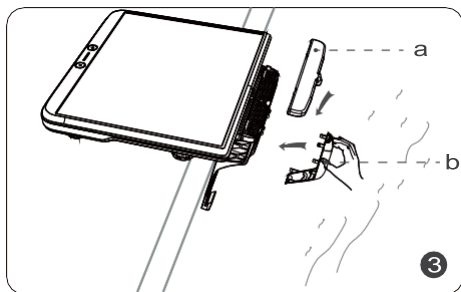

Nasadte kryty (pořadí je b, pak a) zpět na solární sadu.

Pozn.

1. Pokud je povrch vašeho bazénu z PVC, měli byste se ujistit, že místo, kde bude dokovací stanice instalována, je rovné a nepoškozené.
2. Před sešroubováním udrzte konce kabelů solární sady i dokovací stanice suché.
3. Hloubka vody v instalační oblasti musí dosahovat alespoň 1,2 m a pod dokovací stanicí by neměly být žádné schody, posezení ani osvětlení.
4. Pokud je váš bazén nerovný, umístěte solární sadu a dokovací stanici pro lepší signál na otevřené místo s plným výhledem na bazén.

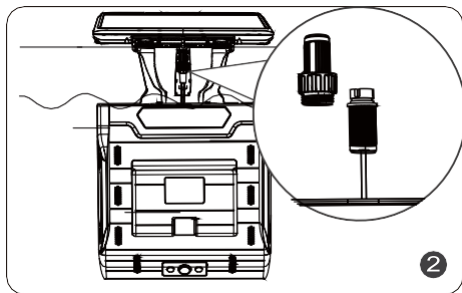

Odšroubujte ochranné krytky na koncích solární sady a dokovací stanice a poté je spojte a vytvořte tak kompletní napájecí kabel.

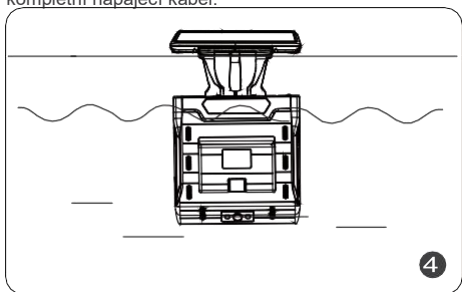

Dokončete celou instalaci.

Zařízení má lithium-iontovou dobíjecí baterii a je třeba ji nabít před prvním použitím a také v případě, že je baterie téměř vybitá.

Nabijte robota pomocí stejnosměrné nabíječky

Připojte zařízení k elektrické zásuvce pomocí dodaného kabelu a adaptéru.

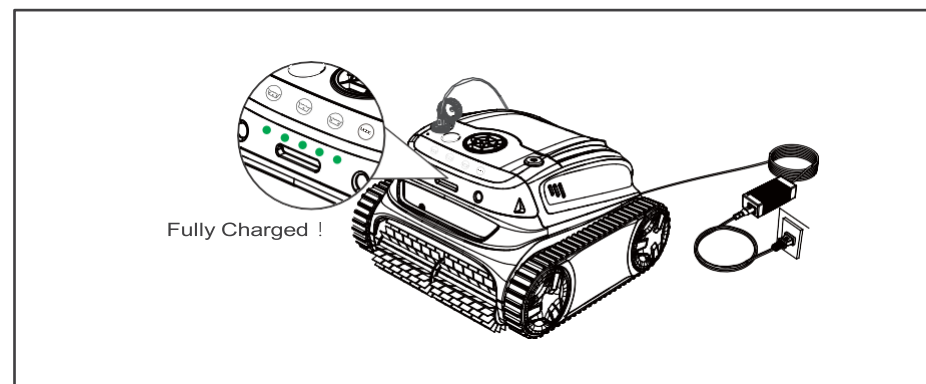

Adaptér má indikátor, který zobrazuje modré světlo, které indikuje stav napájení.

LED indikátory na horní straně vysavače se po plném nabití rozsvítí trvale zeleně.

Note:

1. Při nabíjení byste měli zajistit, aby bylo zařízení alespoň 3 m (přibližně 10 stop) od okraje bazénu.
 2. Pro snížení rizika požáru chraňte zařízení a adaptér při nabíjení před přímým slunečním zářením nebo vodou.
 3. Z bezpečnostních důvodů je třeba před nabíjením zkontrolovat, zda je zařízení vypnuté a zda je nabíjecí port suchý.
 4. Nejlepší podmínky pro nabíjení s DC nabíječkou: 0 °C–35 °C, 5 %–95 % relativní vlhkosti, vyhněte se přímému slunečnímu záření.
- Nabijte svého robota pomocí solárního panelu

Po instalaci solární sady a dokovací stanice můžete začít nabíjet svého robota.

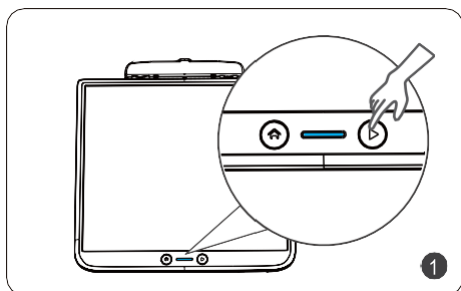

1 Stiskněte tlačítko Start na solární sadě pro zapnutí solárního panelu a dokovací stanice. (Pokud se nerozsvítí žádná kontrolka, nechte solární sadu a dokovací stanici 2 hodiny na slunci.)

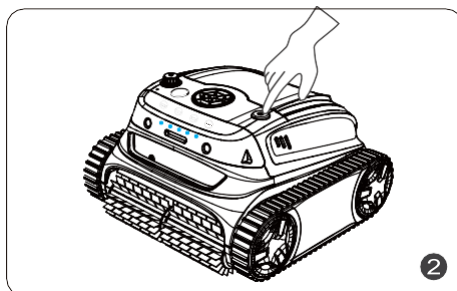

2 Zapněte zařízení stisknutím tlačítka zapnutí/vypnutí. LED indikátor na horní straně bude svítit nepřerušovaně zeleně, aby zobrazil aktuální stav nabití baterie, a poté nepřerušovaně modře, když je zařízení zapnuté.

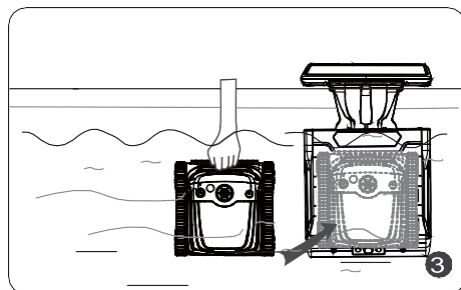

3 Uchopte rukojeť vysavače a vyndejte robota do bazénu. Po vytřesení vzduchu zevnitř jej umístěte přímo do dokovací stanice a začněte nabíjet.

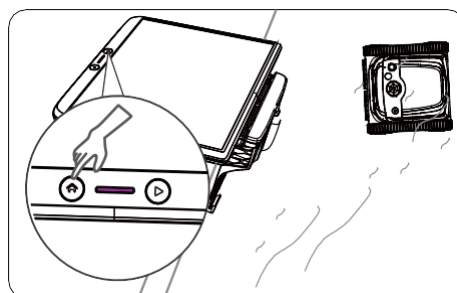

Nebo můžete robota umístit do bazénu svisle. Počkejte, až robot dokončí samokalibraci. Stisknutím tlačítka Domů jej znovu nabijete.

Pozn.

1. Při nabíjení udržujte dokovací stanici pod vodou.
2. Nenabíjejte zařízení na břehu pomocí dokovací stanice.
3. Solární nabíjení funguje nejlépe na přímém slunci bez mraků a stínu.
4. Při odesílání příkazů robotovi pomocí solární sady je třeba nejprve zařízení probudit stisknutím libovolného tlačítka na boku a poté spustit odesílání příkazů.

5. Za špatného počasí připojte solární sadu k nabíječce s dlouhým kabelem pro nepřetržité napájení.

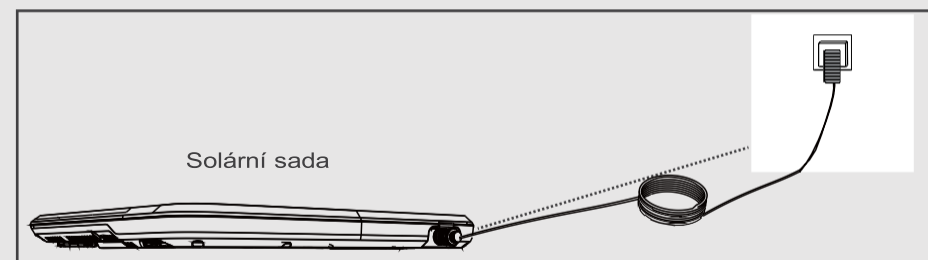

6. Při nabíjení dokovací stanice ji udržujte alespoň 3 m (přibližně 10 stop) od okraje bazénu.

Níže je uvedena indikace LED kontrolky, podle které můžete zjistit stav různých zařízení.

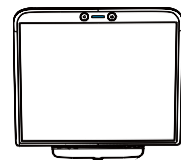
Device	LED Light	Indication	Status
	●	Svíí	Zapnuto
		Bliká	V provozu
	●	Svíí	Připojování k aplikaci a aktuální režim čištění
	●	Bliká	Nízká baterie nebo probíhá parkování
	●	Bliká	Probíhá nabíjení
		Svíí	Plně nabitó
●	Svíí nebo bliká	Chyba	
	—	Svíí	Zapnuto
	—	Svíí	Ovládání robota umožněno
	—	Svíí nebo bliká	Nabíjení
	—	Svíí nebo bliká	Chyba

Pozn.

1. Pro udržení oblíbeného provozního stavu je nutné, aby byla dokovací stanice neustále zapnutá.
2. Když bliká žluté světlo, robotický čistič bazénů se vrátí do dokovací stanice pro indukční nabíjení.
3. Pokud svítí červené LED světlo, můžete najít řešení problémů v tomto manuálu nebo zavolat servis.

Připojte se k vaší aplikaci

Aplikaci WYBOT si můžete stáhnout do svého chytrého mobilního zařízení naskenováním níže uvedeného QR kódu nebo z obchodu Google Play či App Store.



iOS	Android
iOS 15.0 nebo novější	Android 8.0 nebo novější

Pozn.

Před připojením k aplikaci se, prosím, ujistěte, že se váš vysavač nabíjí v dokovací stanici.

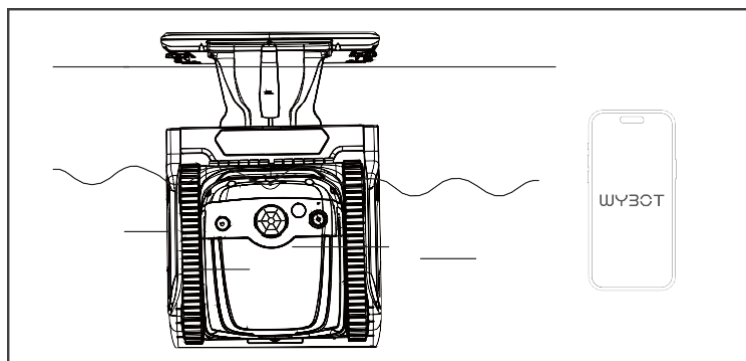

Odemkněte plný potenciál svého čističe bazénů pomocí aplikace WYBOT.

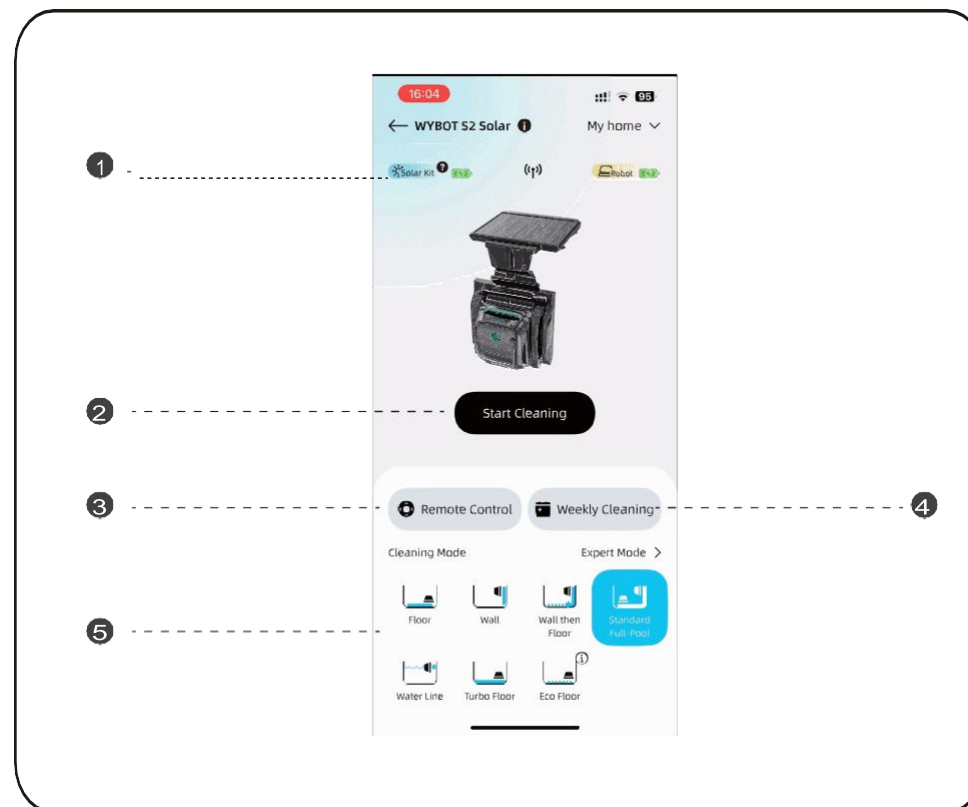

- 1 **Pracovní stavový panel**
Zobrazujte aktualizace svého robota a solární sady a sledujte stav baterie a sílu podvodního komunikačního signálu v reálném čase..
- 2 **Čištění jedním klepnutím**
Klepnutím na tlačítko „Spustit úklid“ okamžitě spustíte cyklus a ovládejte svého robota odkudkoli a kdykoli.
- 3 **Dálkové ovládání**
Ručně navedte svého robota do jakékoli části bazénu s ovládáním v reálném čase.

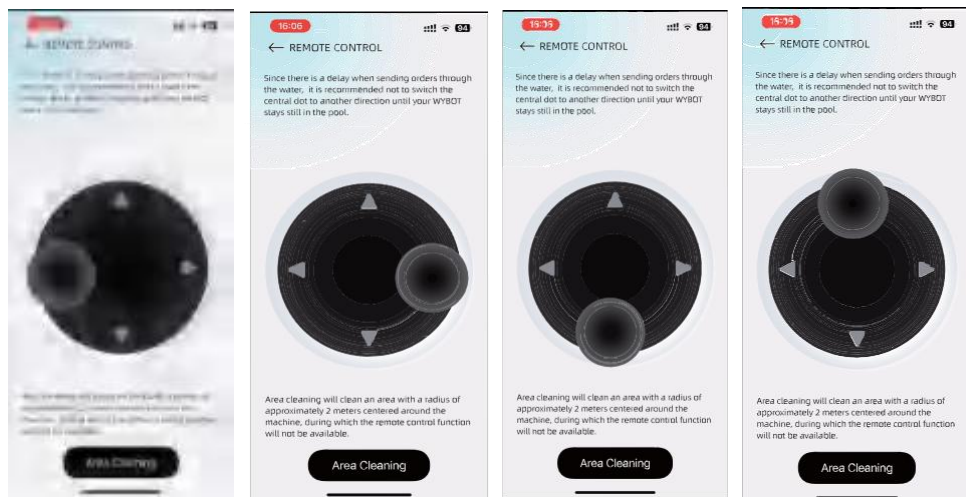

Nasměrujte svého robota přesně tam, kam chcete, s okamžitým manuálním přepsáním.

— NAHORU (Vpřed): Stiskněte a podržte pro pohyb robota rovně vpřed.

Pohybuje se směrem k přední straně s kartáčem a vyčistí cestu.

— DOLŮ (Zpět): Robot se bude pohybovat v opačném směru.

— VLEVO / VPRAVO (Řízení): Klepnutím nebo podržením se robot otočí na místě. To vám umožní znovu nasměrovat vysavač směrem ke konkrétnímu místu nečistot, než se pohne vpřed.

Kdy použít ruční režim

1. Zvolte ho při odklizení lokálních hromádek písku nebo listů.
2. Projděte si s ním složité rohy nebo kolem bazénových žebříků.
3. Ustupte s ním od překážek.

Pozn:

Protože aplikace komunikuje s robotem pomocí podvodních akustických signálů, může dojít k mírnému zpoždění (latenci) mezi vaším příkazem v telefonu a skutečným pohybem robota. To je normální vlastnost přenosu signálu pod vodou. Pro dosažení nejlepšího zážitku používejte stabilní a záměrné klepnutí, nikoli rychlé a opakované stisknutí.

4 Režim čištění oblasti

Robot automaticky provede koncentrovaný čistící vzor v daném okruhu.

5 Chytré týdenní plánování

Přejděte na stránku „Týdenní úklid“ a automatizujte údržbu na nadcházející týden.

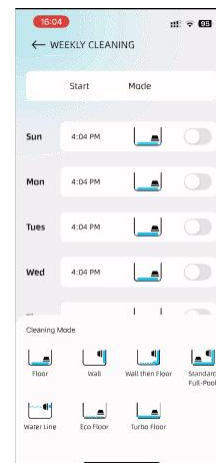

Jednoduše si aktivujete preferované časy a režimy čištění a údržba bazény bude zcela bezstarostná a nenáročná.

6 Přizpůsobitelné režimy čištění

Přepínejte mezi specializovanými režimy, jako je Pouze dno, Pouze stěna, Vodní linka, Celý bazén nebo Eko režim, kdykoli podle aktuálních potřeb vašeho bazénu.

Vyberte si režim čištění

Režim čištění pro váš vysavač si můžete vybrat prostřednictvím aplikace po připojení k robotu nebo klepnutím na přepínač režimů.

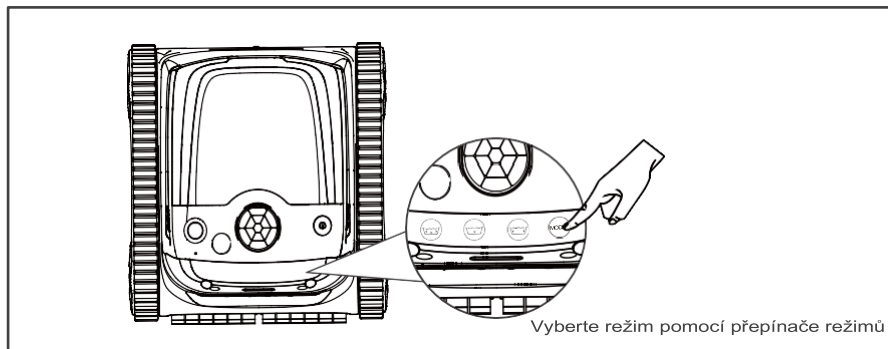

Režim čištění	Ikona (Robot)	Pokrytí čištění
Přepnout režim čištění		
Standardní celý bazén		Stěna + Dno + Vodní linka
Stěny, poté dno (Kombinace)		
Pouze dno		Dno
Turbo dno		
Eco dno		
Pouze stěny		Stěny

Pozn.

1. Výchozí režim je „Stěny a poté podlaha“ a režim každé ikony si můžete přizpůsobit pomocí aplikace. Např. nastavte, aby ikona „“ představovala režim Turbo dno.
2. Pokud se zařízení restartuje, automaticky se přepne do režimu čištění, který jste nastavili naposledy.

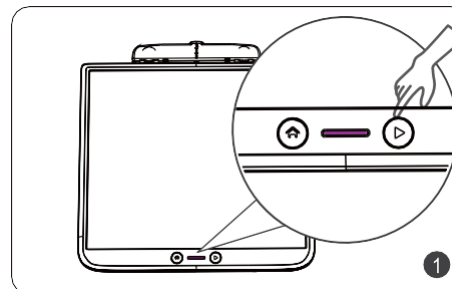

Stiskněte tlačítko start/stop na dokovací stanici nebo klikněte na tlačítko pro spuštění čištění v aplikaci a spusťte čištění bazénu.

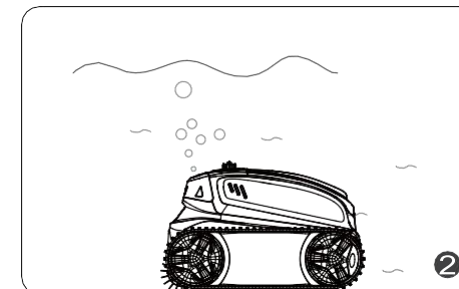

Nechte ho vrátit zpátky na dno bazénu.

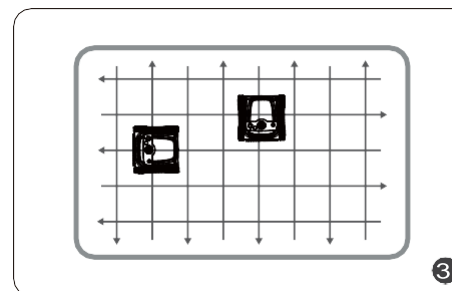

Robot začne čistit stěny, dno a hladinovou linku dle výchozího nastavení nebo dle vašeho nastavení prostřednictvím aplikace.

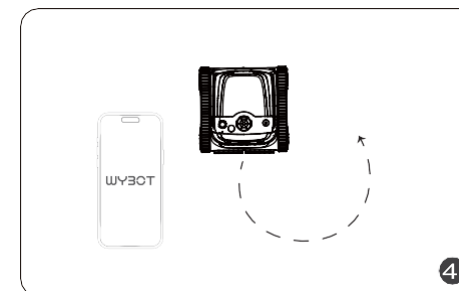

Čistič můžete ovládat na dálku a pomocí aplikace provádět úklid konkrétní oblasti.

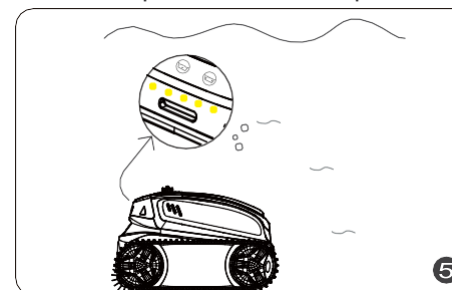

Robot se po dokončení úklidu nebo po vybití baterie automaticky vrátí do dokovací stanice.

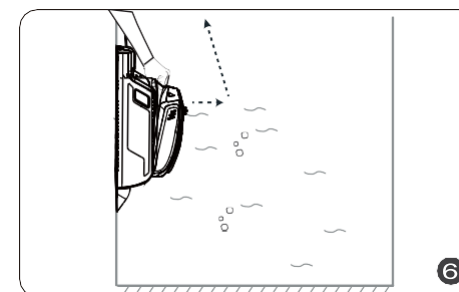

Vyjměte robota z bazénu a vypněte ho.

07 / ČIŠTĚNÍ FILTRU

Stiskněte rukojeť krytu filtru a zvedněte kryt nahoru.

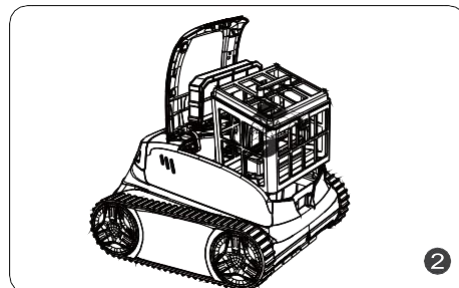
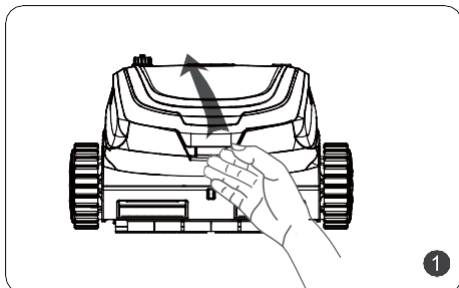

Note:

1. Před otevřením horního krytu se ujistěte, že je zařízení vypnuté.
2. Po každém použití je třeba vyčistit filtrační koš.

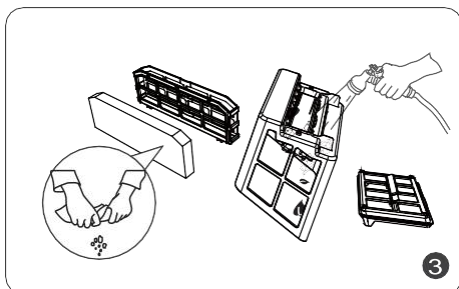

Vysypte všechny nečistoty a opláchněte je čistou vodou.

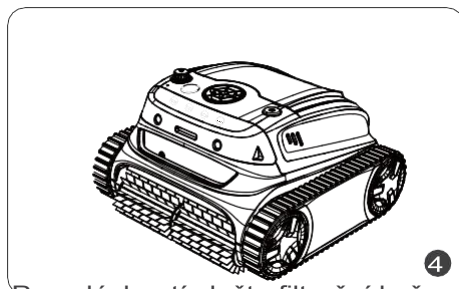

Po opláchnutí vložte filtrační koš a ultrajemný filtr do vysavače a zavřete kryt.

Pozn.

1. Vzhledem k tomu, že uvnitř vysavače se nacházejí elektrické součástky, skladujte jej na chladném a větraném místě mimo dosah přímého slunečního záření a zdrojů tepla.
2. Před delším skladováním (déle než 6 měsíců) vysavač nabijte, aby se zachovala optimální životnost baterie..

08 / VLOŽENÍ ZPĚT DO DOKOVACÍ STANICE

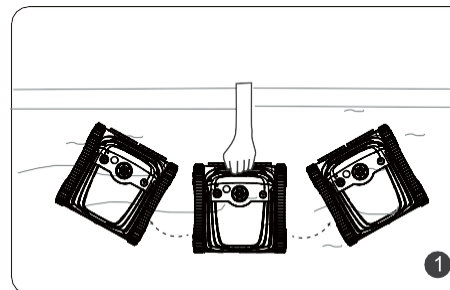

Uchopte rukojeť vysavače a vytřepejte z něj vzduch. Vložte jej svisle do bazénu. Počkejte, dokud robot nedokončí autokalibraci.

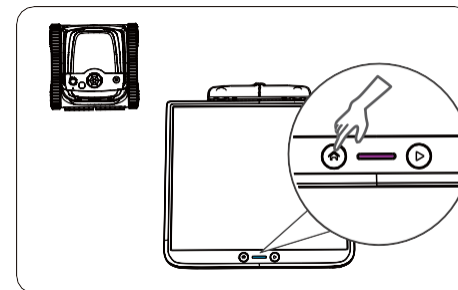

Stiskněte tlačítko Domů na solární sadě, abyste robota přivolali zpět do dokovací stanice.

Pokud je váš robot vypnutý kvůli nízkému nabití baterie, můžete jej do dokovací stanice umístit ručně.

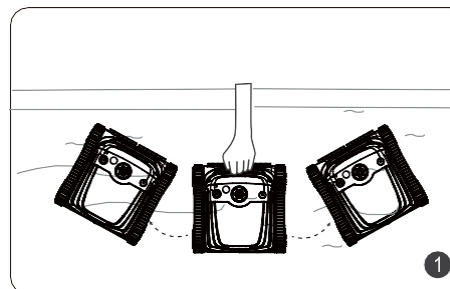

Protřepejte vysavač vodorovně, abyste vyprázdнили zachycený vzduch uvnitř.

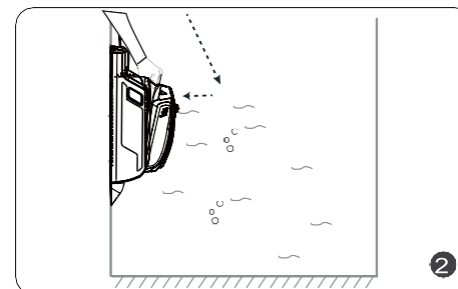

Opatrně vložte robota do dokovací stanice.

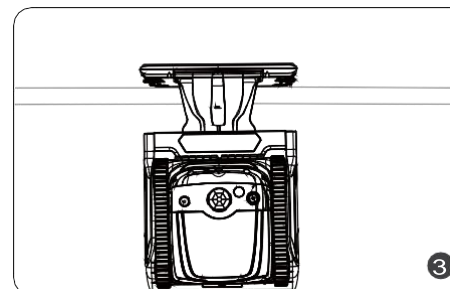

Automaticky se začne plně nabíjet a zůstane připraven k dalšímu cyklu čištění.

09 / SPECIFIKACE ZAŘÍZENÍ

Model	WYBOT S2 Solar
Čištěná plocha bazénu	AŽ 300m ²
Hloubka	3m
Rozměry zařízení	400(D)*390(Š)*255(V) mm
Hmotnost	8,5 kg (Robot) +12,5 kg (Solár + Stanice)
Doba chodu	2,5 hodiny
Doba nabíjení	3 hodiny (DC nabíjení)
Napětí	Baterie / 25,9 V
Výkon	90 W
Vstup nabíjení	100 – 240 V, 47 – 63 Hz
Výstup nabíjení	29,4 V / 2,2 A
Kapacita baterie	5200 mAh
Filtrace	Dvoustupňová
Průtok	14 m ³ /h
Rychlost pohybu	10 m/min.
IP krytí	IPX8
On-line aktualizace	Dostupné
Připojení aplikace	Dostupné

10 / ZÁRUKY

1. Bazénové čističe WYBOT na trhu byly zkontrolovány a mají licenci k prodeji v souladu s místními zákony.
2. Záruka se vztahuje pouze na původní kupující a nevztahuje se na další prodej a jakékoli jiné druhy převodu.
3. Na jakékoli poškození jednotky způsobené nesprávným použitím, neoprávněnou opravou nebo demontáží se nevztahuje záruka společnosti WYBOTICS Co., Ltd.
4. Pro jakoukoli reklamaci nebo opravu v záruční době je nutné předložit číslo objednávky nebo záznam.

Naskenujte QR kód pro zobrazení záručních podmínek.

11 / ÚDRŽBA ZAŘÍZENÍ

Pro zachování dobrého výkonu byste měli dodržovat následující kroky pro skladování vysavače.

- a) Ujistěte se, že je zařízení vypnuté.
- b) Vysušte vysavač.
- c) Plně nabijte baterii.
- d) Skladujte vysavač na chladném a větraném místě, mimo dosah přímého slunečního záření, zdrojů tepla, mrazu a stlačení, s okolní teplotou mezi 5 a 45 °C.
- e) Nabíjejte vysavač každé tři měsíce, abyste zajistili optimální životnost baterie.
- f) Uchovávejte solární sadu mimo dosah tlaku.

Pozn.

Pokud vaše zařízení nefunguje po dlouhodobém nízkém nabití baterie nebo po vypnutí, obraťte se na poprodejní servis. Z bezpečnostních důvodů se jej nepokoušejte rozebírat bez povolení.

Otázka: Pro jaké tvary bazénů a stavební materiály je čistič vhodný?

Odpověď: Stroj lze použít pro obdélníkové, oválné nebo nepravidelné tvary zapuštěných bazénů. Mezi vhodné stavební materiály patří PVC, gunit, dlaždice a další materiály.

Otázka: Ovlivní překážky, jako jsou schody, mělké vody, odtoky, svahy atd. v bazénu, chod?

Odpověď: Stroj může stoupat po schodech, odtocích a mělkých vodách. Výše uvedené překážky mohou ovlivnit jeho čisticí dráhu, ale neovlivní provoz stroje.

Otázka: Dokáže aplikace WYBOT ovládat zařízení při čištění pod vodou?

Odpověď: Ano, ale měli byste robota připojit k aplikaci, když je na ní robot připojen. Úklid si můžete naplánovat a ovládat ho na dálku kdykoli.

Pokud se při používání čističe setkáte s následujícími situacemi, můžete si je sami vyřešit podle tabulky.

Pokud v tabulce nenajdete řešení, kontaktujte, prosím, poprodejní servis.

Číslo	Záležitost	Podrobnosti	Možná příčina	Navržené řešení
1	Nenabíjí	Všechny LED kontrolky jsou zelené	Utěsněná část nebo nabíječka jsou poškozené	Zažádejte o výměnu.
		Žádné LED nesvíí	Zařízení nemá správný kontakt s dokovací stanicí	Upravte polohu.
2	Kontrolka nabíječky zhasla	Správně zapojené do napájení, ale žádná kontrolka nesvíí.	Nabíječka je poškozená	Zažádejte o výměnu.
3	Nejde zapnout	Žádná LED nesvíí	Slabá baterie	Nabijte zařízení.
4	Nepracuje	LED po chvíli zhasne	Automatické vypnutí po 3 minutách bez aktivity	Znovu zapněte zařízení.
		Zobrazí červené světlo	Ucpaná turbína nebo filtrační koš	Otevřete a vyčistěte.
		Blikající červené světlo	Ochrana proti přehřátí	Po chvíli znovu zapněte zařízení.
		Blikající žluté světlo	Slabá baterie	Nabijte zařízení.
5	Nečistí stěny		Špatný režim čištění	Vyberte režim čištění stěn
			Velmi špinavá voda v bazénu	Vyčistěte filtry
			Používání pěnové filtrační kazety	Vyndejte pěnovou filtrační kazetu
			Gyroskop potřebuje zkalibrovat	Zkalibrujte pomocí aplikace
			Zařízení je příliš těžké	Instalujte plovoucí části.
6	Špatné čištění		Firmware není aktualizovaný	Aktualizujte pomocí aplikace.
			Režim čištění dna	Přepněte na režim celého bazénu.
7	Přední část se často zvedá		Plný filtrační koš	Vyčistěte filtry.
8	Čisticí trasa je nepravidelná		Gyroskop potřebuje zkalibrovat	Zkalibrujte pomocí aplikace
9	Zařízení se zaseklo na výpusti nebo světle		Překážka je vyšší než 30 mm	Ručně odblokujte zařízení.
10	Zařízení nelze přivolat zpět do dokovací stanice		Stanice bez elektřiny	Připojte napájení.
			Dokovací stanice potřebuje zkalibrovat	Zažádejte o kalibraci.

13 / CERTIFIKACE

Robotické čističe bazénů WYBOT prošly všemi testy výkonu a spolehlivosti a také získaly příslušné certifikace od zemí, ve kterých se prodávají. Můžete si být jisti.



Intertek

VÁGNER POOL s.r.o
Nad Safinou II 348
25250 Vestec
Česká republika
www.vagnerpool.com
info@vagnerpool.com

14 / ZÁKAZNICKÁ PÉČE WYBOT

Vzhledem k potřebě neustálého vylepšování produktů se produkty v manuálu vztahují ke skutečným produktům a společnost WYBOTICS Co., Ltd. si vyhrazuje právo na aktualizaci produktů.

Pokud se během používání setkáte s jakýmikoli problémy, kontaktujte prosím poprodejní servis. Pro více informací kontaktujte webové stránky společnosti WYBOTICS www.wybotpool.com.

Zákaznické centrum Wybot

Customer Service: Email:

support@wybotpool.com

Facebook: [@WybotPool](https://www.facebook.com/WybotPool)

Tel: 1-866-777-6655

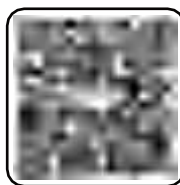

Naskenujte QR kód pro e-manuál.

v260605