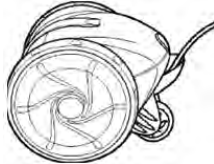
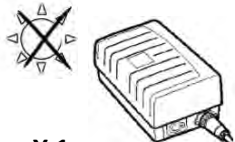
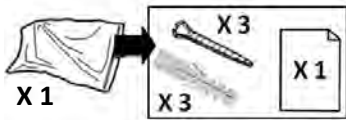

Návod k použití a k instalaci: Ke stažení na [www.zodiac-poolcare.com](http://www.zodiac-poolcare.com), sekce Servis - Dokumenty

# OBSAH

1	OBSAH BALENÍ .....	1
2	ŘÍDÍCÍ JEDNOTKU PŘIPEVNĚTE NA STĚNU .....	1
3	POUŽITÍ .....	2
4	ÚDRŽBA .....	3
5	ŘEŠENÍ PROBLÉMŮ .....	5
6	TECHNICKÉ INFORMACE .....	6
7	ZÁRUKY .....	6
8	ON-LINE REGISTRACE .....	7
9	PROHLÁŠENÍ O SHODĚ .....	8

## 1 OBSAH BALENÍ

	A	B	C
 X 1	 X 1	 X 1	 X 1

## 2 ŘÍDÍCÍ JEDNOTKU PŘIPEVNĚTE NA STĚNU

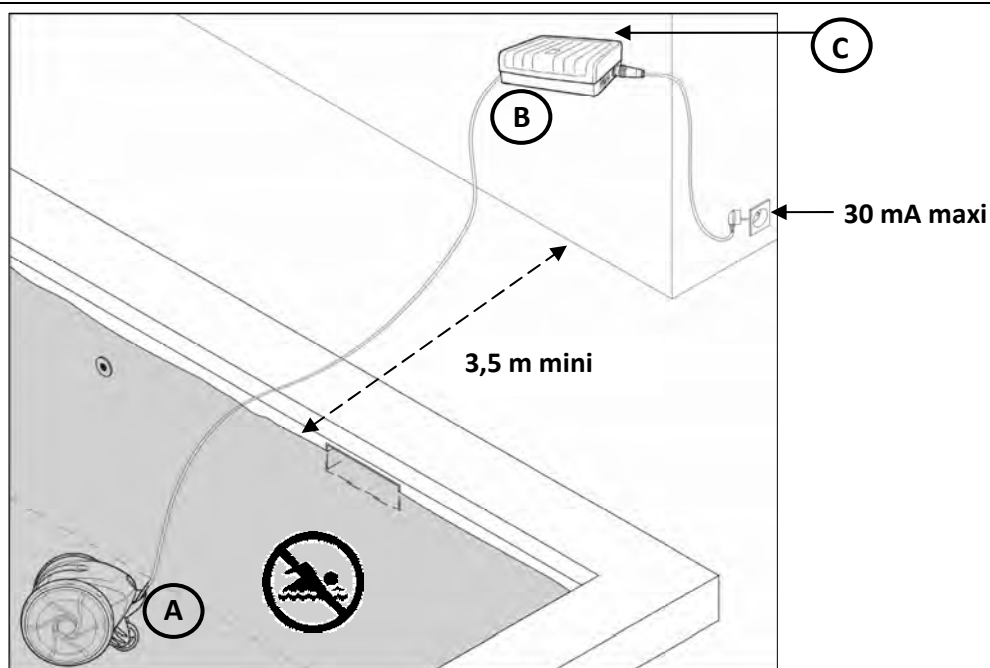

**i** Možnost postavit řídicí jednotku na zem, minimálně 3,5 metrů od okraje bazénu.

## 3 POUŽITÍ

### 3.1. BEZPEČNOST

- Řídicí jednotku zapojte pouze do zásuvky chráněné maximálně 30 mA jističem zbytkového proudu (v případě pochyb se poraďte s elektrikářem - instalátérem).
- Dbejte na to, aby zásuvka byla neustále a snadno přístupná.
- Řídicí jednotka nesmí být nainstalována v zaplavitelném místě.
- Řídicí jednotka musí být vzdálena minimálně 3,5 metrů od běhu bazénu a nesmí být vystavena přímému slunci.
- Zabraňte, aby se kdokoliv koupal za přítomnosti robotu v bazénu. Pokud náhodou jednotka spadne do vody, musíte ji před vylovením bezpodmínečně odpojit ze zásuvky.
- Abyste předešli zásahu elektrickým proudem, nikdy neotevírejte elektronickou řídicí jednotku. obraťte se na kvalifikovaného technika.
- Nikdy se nesnažte opravit napájecí kabel. Abyste předešli nebezpečí, kontaktujte Pozáruční servis, který ho nahradí originálním náhradním dílem.
- Přístroj může být použit pokud se teplota vody pohybuje v rozmezí od 10°C do 35°C.
- Před každým čištěním, údržbou nebo servisem a po každém použití, odpojte napájecí kabel.

### 3.2. RADY K POUŽÍVÁNÍ

- Váš čistící robot používejte co nejčastěji. Takto plně využijete vždy čistého bazénu a filtrační koš se bude pomaleji ucpávat.
- Robot musí fungovat v bazénové vodě následující kvality: Chlor < 2 mg / l ; Ph mezi 6,8 a 7,6 ; teplota mezi 10°C a 35°C.
- Robot nepoužívejte pokud v bazénu probíhá šoková chlorace.
- Za účelem zlepšení celkového čištění bazénu můžete zároveň s robotem spustit filtraci bazénu.
- Na konci každého programu vyčistěte filtr.
- Robot nenechávejte soustavně ve vodě.
- Na konci každého cyklu robot vytáhněte z vody. Před uložením robotu rozmotejte kabel, přičemž začněte na straně robotu.

### 3.3. PONOŘENÍ ROBOTU

Jakmile je robot ponořen, nechte ho sestoupit a položit se na dno bazénu.

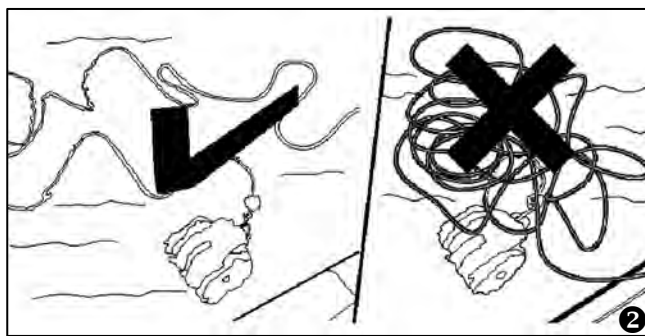
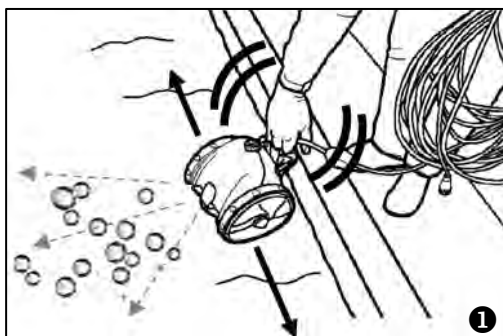

### 3.4. ELEKTRICKÉ ZAPOJENÍ

K zapojení řídicí jednotky nepoužívejte prodlužovací kabel.

- Zapojte plovoucí kabel Vašeho robotu k řídicí skříni a konektor zašroubujte tak, aby byl správně zasunut. Příliš neutahujte.
- Po zapojení jednotky do zásuvky se nakrátko rozsvítí zelené kontrolní světlo, které informuje, že cyklus je připraven ke spuštění. Nepokoušejte se robot spustit před rozsvícením kontrolního světla.

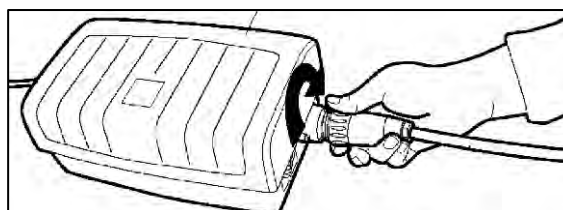

- Řídicí jednotka je vybavena systémem automatického zastavení, který umožňuje předcházet eventuálním přehřátím způsobeným delšímu vystavení skříně slunci.
- Řídicí jednotka robotu je odolná proti postříkání vodou, ale není vodotěsná. Jednotku nikdy nepotápějte.

### 3.5. PROVOZ

Abyste předešli eventuálním zraněním, nikdy robot nespouštějte, pokud kryt není nainstalován a zajištěn na tělese robotu.

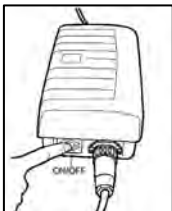
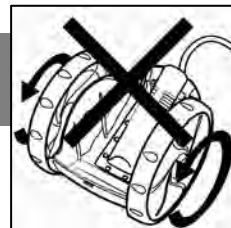

- Pro spuštění Vašeho robotu stiskněte tlačítko ON/OFF na řídicí jednotce. Zelené kontrolní světlo se rozsvítí a robot se po několika sekundách rozběhne.
- Pokud si přejete robot zastavit během provozu, stiskněte tlačítko ON/OFF.

**1** Robot je vybaven bezpečnostním zařízením, které ho automaticky zastaví, pokud se při spuštění nachází mimo vodu. U bazénů s mělčinou toto bezpečnostní zařízení umožní, aby se robot otočil a vrátil zpět do bazénu.

### 3.6. VÝSTUP Z VODY

- Na konci čistícího cyklu se robot zastaví a kontrolní světlo nacházející se na skříně zůstane rozsvíceno po dobu přibližně 15 minut. Tato doba umožní schlazení motoru a předejití poškození robotu.
- Jakmile kontrolka zhasne, pomalu táhněte za plovoucí kabel, abyste robot přiblížili k okraji bazénu **(1)**.
- Robot pouze za pomoci rukojeti zvedněte mimo vodu **(2)**.
- Robot držte ve svislé poloze a počkejte, až voda vyteče.
- Odpojte elektrickou zásuvku od řídicí skříně a rozpojte kabel a jednotky.
- Na konci každého cyklu kabel stočte, přičemž začnete u robotu a skončete u konektoru. Kabel po celé délce dobře rozmotejte.

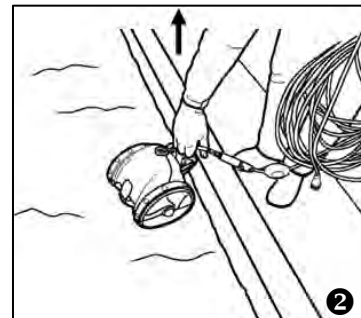
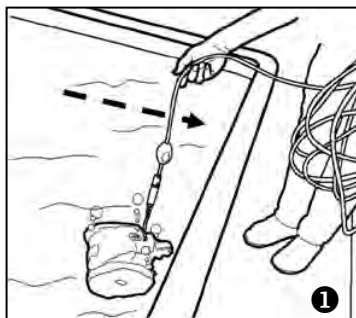

## 4 ÚDRŽBA

Před čištěním nebo údržbou robotu, případně jednotky, robot odpojte od napájecí jednotky.

### 4.1. ČIŠTĚNÍ FILTRU A ROBOTU

- Na konci každého cyklu opláchněte filtr a jeho držák čistou vodou.

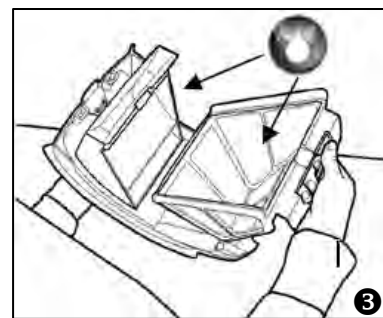
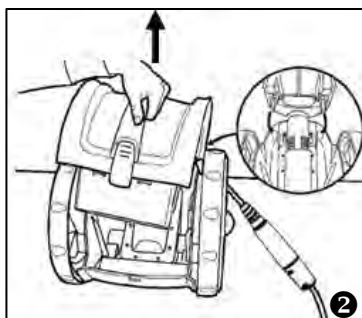
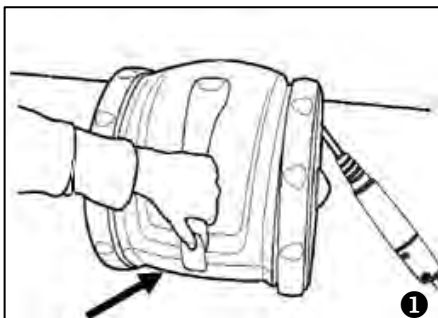

- Robot musí být pravidelně vyčištěn čistou a jemně mýdlovou vodou, použití jakýchkoliv rozpouštědel jako je trichlorethylen nebo podobně je vyloučeno. Robot dobře opláchněte větším množstvím čisté vody. Robot nenechávejte sušit na slunci na okraji bazénu.

## 4.2. UMÍSTĚNÍ FILTRU

- Háčky filtru nasadte na malé osy nacházející se na zadní straně krytu (1).
- Filtr sklopte a zablokujte ho pomocí klipu, který se nachází vpředu (2). Pokud je filtr správně připevněn ke krytu, pak nesmí spadnout, když jej držíte za rukojeť krytu.
- Nasuňte závěsy nad okraji umístěnými na zadní straně tělesa robotu (3).
- Sklopte kryt a zablokujte jej za použití klipu, který se nachází vpředu. Ujistěte se, zda je kryt správně připevněn tak, že robot lehce zvednete za rukojeť.

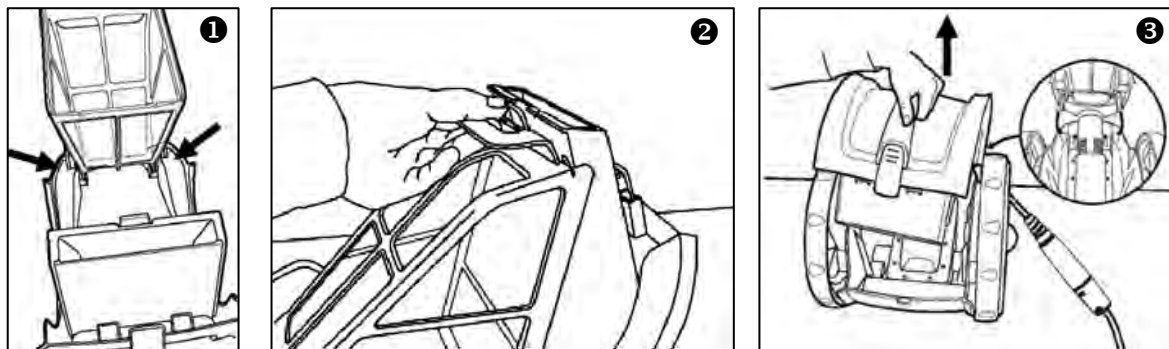

→ Kontaktujte Vašeho prodejce, který Vás bude informovat o filtrech, které jsou k dispozici.

## 4.3. VÝMĚNA KARTÁČE (STÍRACÍ LIŠTY)

Robot je vybaven kartáčem z PVC s indikátorem opotřebení. K tomu, aby čištění Vašeho robotu bylo účinné, musíte kartáč vyměnit, jakmile je zasažen indikátor opotřebení (i když válec není poškozen).

- Pro přístup ke kartáči robot otočte.
- Posuňte rameno kartáče tak, abyste mohli odstranit osu jeho umístění (1).
- Zvedněte kartáč a vytáhněte z robotu (2).
- Osu nového kartáče zaveďte do její polohy.
- Zaveďte i druhou osu nového kartáče do její polohy.

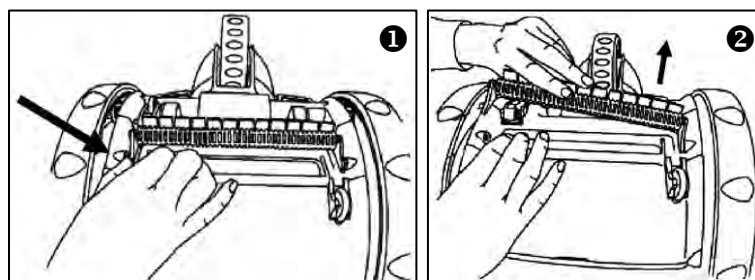

## 4.4. VÝMĚNA GUM

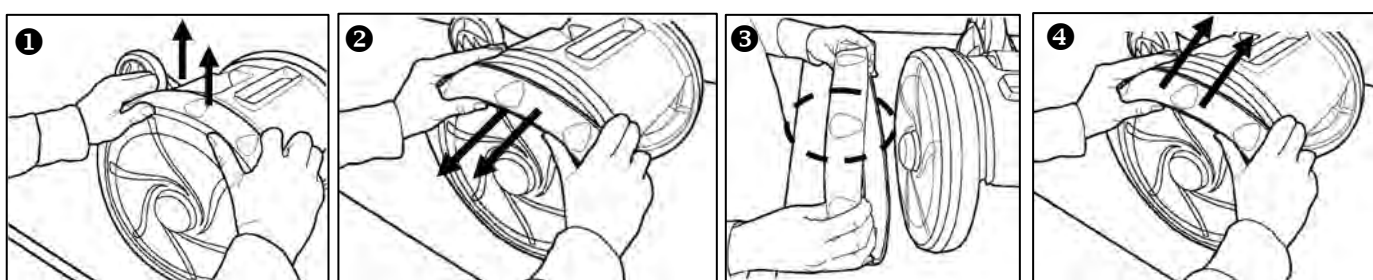

## 4.5. RECYKLACE



Na novém přístroji tento symbol znamená, že zařízení nesmí být vyhozeno. Tento přístroj bude předmětem selektivního sběru za účelem dalšího použití, recyklace nebo jeho valorizace. Pokud obsahuje látky, které jsou potenciálně nebezpečné pro prostředí, pak tyto látky budou odstraněny nebo neutralizovány.

O způsobech recyklace a o organizacích, které jsou schopné Váš přístroj recyklovat, se prosím informujte u Vašeho prodejce.

### **5.1. Robot se nepohybuje a kontrolní světlo není rozsvícené**

- Robot se zastavil a čeká, až spustíte nový čistící cyklus.
- Odpojte napájecí skříň, vyčkejte minimálně 15 sekund a znovu zapojte. Ověřte, zda se kontrolka nakrátko rozsvítí. Pokud se nerozsvítí, ověřte, zda je zásuvka správně napájena tak, že do ní zapojíte jiný elektrický přístroj. Pokud je zásuvka správně napájena, kontaktujte Vašeho prodejce.

### **5.2. Kontrolka po stisknutí tlačítka ON/OFF bliká**

- Zásuvku odpojte od napájecí jednotky.
- Robot odpojte od napájecí skříňě a znovu ho zapojte, respektujte přitom pokyny uvedené v tomto návodu.
- Zásuvku opět zapojte a ověřte, zda se kontrolka rozsvítí.
- Stiskněte tlačítko ON/OFF. Pokud kontrolní světlo začne blikat, kontaktujte Vašeho prodejce.

### **5.3. Robot nesaje nečistoty**

- Robot vytáhněte z bazénu a zásuvku odpojte.
- Sejměte a vyčistěte filtr.
- Ověřte, zda vrtule není poškozena. Pokud je vrtule poškozena, je nutno ji vyměnit.

### **5.4. Robot vytváří proud vody, ale nepohybuje se**

- Sejměte kola.
- Ověřte, zda v zubech kola není vzpříčena žádná nečistota, pokud ano, odstraňte ji.
- Spusťte robot a ověřte, zda se ozubená kola točí před zastavením robotu.

### **5.5. Robot stoupá až k linii vody a nasává vzduch.**

- Opakujte kroky kapitoly 3.3 a ověřte, zda byl problém vyřešen. Pokud problém přetrvává, sejměte kryt robotu a 2 šrouby přidržující desku (vybavenou závěsy), umožňující její připevnění na robot. Tuto desku sejměte.

- Sejměte polystyrenový plovák a připevněte desku vybavenou závěsy. Filtr a kryt opět namontujte na robot a ověřte, zda byl problém vyřešen.

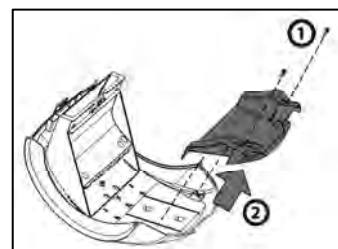

### **5.6. Otáčení vpravo není účinné**

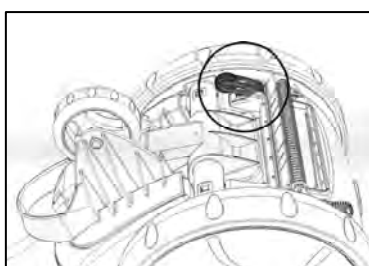

- Otáčení vpravo je první otáčení, které robot provede na začátku cyklu. Může být tedy ověřené během první minuty provozu přístroje. Pokud se robot neotáčí, ověřte, zda se malý třmen umístěný pod robotem volně točí a odstraňte eventuální nečistoty, které by ho mohly blokovat. Ověřte, zda kolečko není opotřebené, v opačném případě ho vyměňte. Pokud problém přetrvává, kontaktujte Vašeho prodejce.

- Chování robotu:

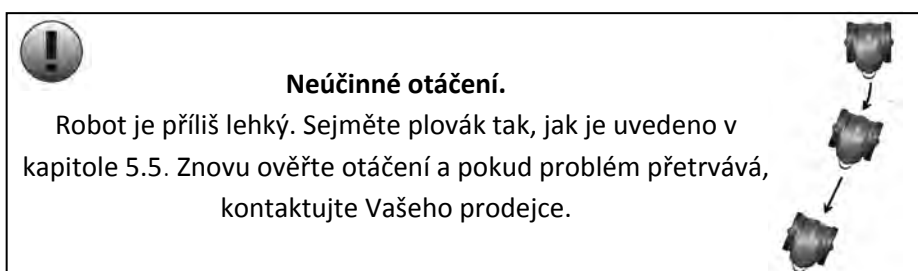
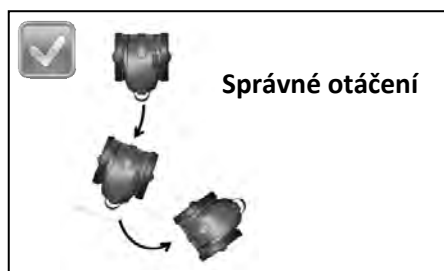

## 5.7. Otáčení vlevo není účinné

- Chování robotu:

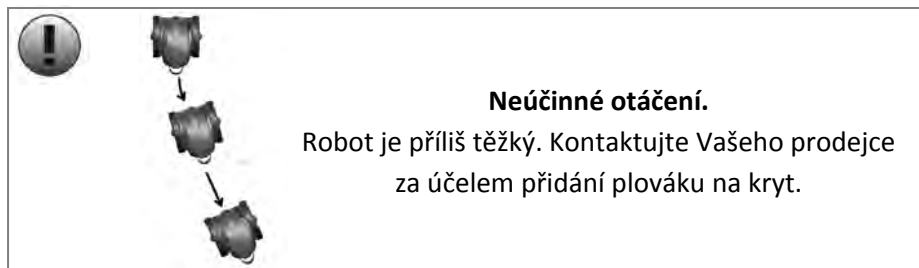
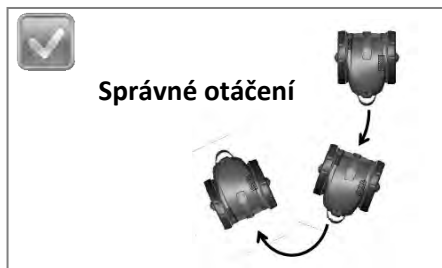

## 6 TECHNICKÉ INFORMACE

Napájecí napětí jednotky : 100-240 V, 50/60 Hz

Napájecí napětí robotu: 30 VDC

Příkon : 70 W

Délka kabelu: 15 m

Rozměry robotu (D x H x V): 39 x 33 x 27 cm

Rozměry balení (D x H x V): 56 x 35 x 30 cm

Hmotnost robotu: 6 kg

Hmotnost balení: 8,8 kg

Teoretická čišťená šířka: 21 cm

Průtok čerpadla: 11 m<sup>3</sup>/h

Doba trvání cyklu: přibližně 2 hodiny

## 7 ZÁRUKY

### Princip

S výhradou jiného opatření smluvně zaručujeme správné fungování našich nových Výrobků. Zaručujeme, že naše Výrobky odpovídají technickým specifikacím a nemají žádné materiální nebo výrobní vady.

Tato záruka je v každém případě podle našeho uvážení omezena buď na opravu nebo na výměnu za nový nebo renovovaný Výrobek, nebo na zaplacení dílů, které uznáme za vadné.

Poštovné a poplatky za odeslání opraveného nebo nahrazeného dílů, dodaného Klientovi, budou přičteny nám, vyjma nákladů na pracovní sílu, na cestu a/nebo na pobyt, které jsme vynaložili u příležitosti oprav provedených mimo Metropolitní Francii a vyjma platby odškodného.

Jakékoliv vrácení Výrobku musíme předem rozhodnout a schválit. Jakékoliv vrácení bez požádání z podnětu Klienta nebude přijato.

Zvláště záruka na náhradní díly může být aplikována až po analýze a expertíze vrácených dílů provedené naší společností a po jejím rozhodnutí o výměně těchto dílů.

V každém případě bude zákonná záruka prodejce nadále aplikována.

K získání záruky se náš Klient a konečný Uživatel zavazují, že budou respektovat parametry rovnováhy bazénové vody podle následujících kritérií:

pH :  $6,8 < \text{pH} < 7,6$

volný chlór (\*) :  $< 3,0 \text{ mg/L}$

bróm celkem (\*) :  $< 5,0 \text{ mg/L}$

stabilizátor (pokud je použit) :  $< 75 \text{ mg/L}$

rozpuštěné kovy celkem (železo, mangan, měď, zinek...) :  $< 0,1 \text{ mg/L}$

(\*) : Roboty musí být bezpodmínečně z bazénu odstraněny při šokové úpravě vody.

Poznámka : Použití vody z vrtů a/nebo ze studny je zakázáno.

### Všeobecná omezení

Tato záruka neplatí pro zjevné vady, to znamená, pro viditelné vzhledové vady nenahlášené Klientem při dodání Výrobku.

Rovněž jsou vyloučeny vady nebo poškození způsobené nevhodností Výrobku vzhledem k potřebám konečného Uživatele, normálním opotřebením, nedbalostí, špatnou instalací nebo použitím v rozporu s doporučeními uvedenými v návodu přístroje, nedostatečnou údržbou a/nebo nehodou při manipulaci, špatným uskladněním a/nebo návrhy, instrukcemi a/nebo specifikacemi pocházejícími od našeho Klienta.

Jakékoliv změny provedené na Výrobcích našim Klientem, konečným Uživatelem nebo třetí osobou automaticky ukončí platnost celé záruky. To platí i v případě nahrazení originálních dílů díly pocházejícími od jiného prodejce.

Náš Klient je rovněž povinen se ujistit u příslušných výrobců o kompatibilitě našich Výrobků s ostatním vybavením bazénu, jakož i o pravidlech instalace a uvedení do provozu, které je nutno respektovat pro správnou funkci celého systému.

V případě navrácení Výrobku do naší provozovny budou náklady na dopravu tam a zpět přičteny konečnému Uživateli, vyjma těch, které jsou uvedené v odstavci 2 tohoto článku.

Imobilizace a ztráta použitelnosti přístroje v případě eventuální opravy nemůže mít za následek platbu odškodného. Tato záruka bude vyloučena v případě, kdy Klient příslušný Výrobek nezaplatí nebo zaplatí s prodlením.

### **Doba trvání**

Smluvní záruka je platná od data uvedeného na faktuře prodeje nového Výrobku naším Klientem konečnému Uživateli.

Faktura je vymahatelná a podmiňuje všechna převzetí výrobků v záruce.

V opačném případě náš Klient ponese veškeré následky škodící naší společnosti v případě reklamace konečného Uživatele z titulu smluvní záruky po jejím vypršení.

Opravy a/nebo náhrady provedené v záruční době nemají v žádném případě za následek její prodloužení nebo obnovení.

### **Zvláštní ustanovení pro Výrobky sortimentu Elektrické Roboty**

Zaručujeme, že všechny Výrobky vyhovují technickým specifikacím, nemají žádné materiální nebo výrobní vady a odpovídají technickému vývoji a technickým pravidlům platným ve chvíli jejich uvedení na trh.

Pozdější změny našich Výrobků (zlepšení nebo změny, které jsou součástí technologického pokroku výrobku) nemohou vést k zásahu z naší strany.

Záruka vylučuje:

Normální opotřebení dílů jako jsou pneumatiky, pásy, kartáče, řemeny, ozubené převody nebo filtry.

Elektrické škody způsobené bleskem nebo špatným elektrickým zapojením.

Rozbití způsobené údery, špatným použitím nebo špatnou údržbou (zahrnuje i robot, příslušenství a kabely).

Záruční doba je pro celý sortiment stanovena na 2 roky počínaje datem faktury vystavené Klientem konečnému Uživateli za nový Výrobek.

 **Všechny žádosti o aplikaci záruky musí být zaslány Vašemu prodejci. Doporučujeme Vám fakturu uschovat pro účely asistence u Vašeho výrobku.**

 **UPOZORNĚNÍ TÝKAJÍCÍ SE POUŽITÍ TOHOTO ROBOTU V BAZÉNU S VINYLOVÝM POTAHEM**  
Povrch určitých vinylových potahů s motivy se může rychle opotřebit a motivy mohou zmizet při kontaktu s předměty, jako jsou například čistící kartáče, hračky, kola, dávkovače chlóru a automatické čističe bazénu. Motivы některých vinylových potahů se mohou poškrábat nebo opotřebit prostým třením, například bazénovým kartáčem. Barva některých motivů se rovněž může smazat během instalace nebo v případě kontaktu s předměty, které se v bazénu nacházejí. Zodiac® nenese zodpovědnost za smazané motivy, opotřebení nebo poškrábání vinylových potahů, tyto nespádají do omezené záruky.

## **8 ON-LINE REGISTRACE**

Zaregistrujte Váš výrobek na našich Internetových stránkách: **[www.zodiac-poolcare.com](http://www.zodiac-poolcare.com)**

- Buďte mezi prvními, kteří obdrží informace o novinkách Zodiac® a o našich nabídkách,
- Pomozte nám neustále zlepšovat kvalitu našich výrobků.



Tento přístroj byl koncipován a vyroben v souladu s následujícími normami.

**Podle směrnice Elektromagnetické kompatibility: 2004/108/EC a norem:**

EN 55014-1: 2000 +A1:2001 +A2:2002

EN 55014-2: 1997 +A1:2002

EN 61000-3-2: 2000 + A2:2005

EN 61000-3-3: 1995 + A1:2001 +A2:2005

**Podle směrnice nízkého napětí: 2006/95/EC a norem:**

EN 60335-1: 2002 + A1:2004 + A2:2006 +A11:2004 + A12:2006

EN 60335-2-41: 2003 + A1:2004

Vůči kterým je konformní.

Výrobek byl vyzkoušen za normálních uživatelských podmínek.

**Výrobce si vyhrazuje právo na změnu specifikací bez předchozího upozornění.**

**Robot byl sice vyzkoušen na mnoha různých bazénech, ZODIAC® se však nemůže zavázat za perfektní přizpůsobení robotu na určitý bazén.**



## Zodiac : Innovative pool products and services

Your retailer/ votre revendeur

Pour plus de renseignements, merci de contacter votre revendeur.  
For further information please contact your retailer.  
Hinweise und Auskünfte erhalten Sie bei Ihrem Händler.  
Voor nadere inlichtingen kunt u zich wenden tot uw zwembadbouwer.  
Para cualquier información adicional contactar con su detallista.  
Contacte o seu revendedor para obter informações mais detalhadas.  
Per qualsiasi informazione supplementare, mettetevi in contatto  
con il vostro rivenditore al dettaglio.

ZODIAC® is a registered trademark of Zodiac International, S.A.S.U., used under license.